

# Inspiron 24

## 5000 Series



### Servisni priručnik

Kompjuterski model: Inspiron 24-5459  
Model sa regulacijom: W12C  
Tip sa regulacijom: W12C004



# Napomene, mere opreza i upozorenja

---

-  **NAPOMENA:** NAPOMENA ukazuje na važne informacije koje će vam pomoći da iskoristite računar na bolji način.
  -  **OPREZ:** OPREZ ukazuje na potencijalno oštećenje hardvera ili gubitak podataka i saopštava vam kako da izbegnete problem.
  -  **UPOZORENJE:** UPOZORENJE ukazuje na potencijalno oštećenje imovine, telesne povrede i smrtni ishod.
- 

**Autorsko pravo © 2015 Dell Inc. Sva prava zadržana.** Ovaj proizvod je zaštićen zakonima o zaštiti autorskih prava i intelektualnoj svojini u SAD i međunarodnim zakonima. Dell™ i logotip Dell su zaštitni znaci kompanije Dell Inc. u Sjedinjenim Američkim Državama i/ili drugim pravnim nadležnostima. Svi ostali znaci i imena ovde navedeni mogu biti zaštitni znaci svojih kompanija.

2015 - 08

Pregl. A00

# Sadržaj

<b>Pre rada u unutrašnjosti računara.....</b>	<b>9</b>
Pre početka rada .....	9
Bezbednosna uputstva.....	10
Preporučeni alati.....	11
<b>Nakon rada u unutrašnjosti računara.....</b>	<b>12</b>
<b>Tehnički pregled.....</b>	<b>13</b>
Prikaz unutrašnjosti računara.....	13
Komponente matične ploče.....	14
<b>Uklanjanje postolja.....</b>	<b>16</b>
Procedura.....	16
<b>Postavljanje postolja.....</b>	<b>18</b>
Procedura.....	18
<b>Uklanjanje zadnjeg poklopca.....</b>	<b>19</b>
Pripremni koraci.....	19
Procedura.....	19
<b>Postavljanje zadnjeg poklopca.....</b>	<b>20</b>
Procedura.....	20
Dopunski koraci.....	20
<b>Uklanjanje optičke disk jedinice.....</b>	<b>21</b>
Pripremni koraci.....	21
Procedura.....	21

<b>Postavljanje optičke disk jedinice.....</b>	<b>24</b>
Procedura.....	24
Dopunski koraci.....	24
<b>Uklanjanje čvrstog diska.....</b>	<b>25</b>
Pripremni koraci.....	25
Procedura.....	25
<b>Postavljanje čvrstog diska.....</b>	<b>28</b>
Procedura.....	28
Dopunski koraci.....	28
<b>Uklanjanje memorijskih modula.....</b>	<b>29</b>
Pripremni koraci.....	29
Procedura.....	29
<b>Postavljanje memorijskih modula.....</b>	<b>31</b>
Procedura.....	31
Dopunski koraci.....	32
<b>Uklanjanje bežične kartice.....</b>	<b>33</b>
Pripremni koraci.....	33
Procedura.....	33
<b>Postavljanje bežične kartice.....</b>	<b>35</b>
Procedura.....	35
Dopunski koraci.....	36
<b>Uklanjanje rashladnog elementa.....</b>	<b>37</b>
Pripremni koraci.....	37
Procedura.....	37

<b>Postavljanje rashladnog elementa.....</b>	<b>39</b>
Procedura.....	39
Dopunski koraci.....	39
<b>Uklanjanje ventilatora.....</b>	<b>40</b>
Pripremni koraci.....	40
Procedura.....	40
<b>Postavljanje ventilatora.....</b>	<b>42</b>
Procedura.....	42
Dopunski koraci.....	42
<b>Uklanjanje dugmaste baterije.....</b>	<b>43</b>
Pripremni koraci.....	43
Procedura.....	43
<b>Postavljanje dugmaste baterije.....</b>	<b>45</b>
Procedura.....	45
Dopunski koraci.....	45
<b>Uklanjanje procesora.....</b>	<b>46</b>
Pripremni koraci.....	46
Procedura.....	46
<b>Postavljanje procesora.....</b>	<b>48</b>
Procedura.....	48
Dopunski koraci.....	49
<b>Uklanjanje mikrofona.....</b>	<b>50</b>
Pripremni koraci.....	50
Procedura.....	50

<b>Postavljanje mikrofona.....</b>	<b>52</b>
Procedura.....	52
Dopunski koraci.....	52
<b>Uklanjanje kamere.....</b>	<b>53</b>
Pripremni koraci.....	53
Procedura.....	53
<b>Postavljanje kamere.....</b>	<b>55</b>
Procedura.....	55
Dopunski koraci.....	55
<b>Uklanjanje matične ploče.....</b>	<b>56</b>
Pripremni koraci.....	56
Procedura.....	57
<b>Postavljanje matične ploče.....</b>	<b>60</b>
Procedura.....	60
Dopunski koraci.....	60
<b>Uklanjanje VESA montažne konzole.....</b>	<b>62</b>
Pripremni koraci.....	62
Procedura.....	62
<b>Postavljanje VESA montažne konzole.....</b>	<b>64</b>
Procedura.....	64
Dopunski koraci.....	64
<b>Uklanjanje poklopca zvučnika.....</b>	<b>65</b>
Pripremni koraci.....	65
Procedura.....	65

<b>Postavljanje poklopca zvučnika.....</b>	<b>67</b>
Procedura.....	67
Dopunski koraci.....	67
<b>Uklanjanje zvučnika.....</b>	<b>68</b>
Pripremni koraci.....	68
Procedura.....	68
<b>Postavljanje zvučnika.....</b>	<b>70</b>
Procedura.....	70
Dopunski koraci.....	70
<b>Uklanjanje ploče sa kontrolnim tasterima.....</b>	<b>71</b>
Pripremni koraci.....	71
Procedura.....	71
<b>Postavljanje ploče sa kontrolnim tasterima.....</b>	<b>73</b>
Procedura.....	73
Dopunski koraci.....	73
<b>Uklanjanje srednjeg poklopca.....</b>	<b>74</b>
Pripremni koraci.....	74
Procedura.....	74
<b>Postavljanje srednjeg poklopca.....</b>	<b>79</b>
Procedura.....	79
Dopunski koraci.....	79
<b>Uklanjanje gumenih nožica.....</b>	<b>81</b>
Pripremni koraci.....	81
Procedura.....	81

<b>Postavljanje gumenih nožica.....</b>	<b>83</b>
Procedura.....	83
Dopunski koraci.....	83
<b>Uklanjanje sklopa ekrana.....</b>	<b>84</b>
Pripremni koraci.....	84
Procedura.....	84
<b>Postavljanje sklopa ekrana.....</b>	<b>86</b>
Procedura.....	86
Dopunski koraci.....	86
<b>Brisanje zaboravljenih lozinki.....</b>	<b>87</b>
Procedura.....	87
<b>Brisanje CMOS podešavanja.....</b>	<b>89</b>
Pripremni koraci.....	89
Procedura.....	89
Dopunski koraci.....	90
<b>Ažuriranje BIOS-a.....</b>	<b>91</b>
<b>Dobijanje pomoći i kontaktiranje kompanije Dell.....</b>	<b>92</b>
Resursi za samostalnu pomoć.....	92
Kontaktiranje kompanije Dell.....	93



# Pre rada u unutrašnjosti računara



---

 **OPREZ:** Da biste sprečili oštećenje komponenti i kartica, držite ih za ivice i izbegavajte da dodirujete pinove i kontakte.

 **NAPOMENA:** Slike u ovom dokumentu se mogu razlikovati u odnosu na vaš računar u zavisnosti od poručene konfiguracije.

## Pre početka rada

- 1 Sačuvajte i zatvorite sve otvorene datoteke i zatvorite sve otvorene programe.
- 2 Isključite računar.

- Windows 10: Kliknite ili kucnite na **Start** →  **Napajanje** → **Isključi**.
- Windows 8.1: Na ekranu **Početak**, kliknite ili kucnite na ikonu za napajanje  → **Isključi**.
- Windows 7: Kliknite ili kucnite na **Start** → **Isključi**.

 **NAPOMENA:** Ako koristite različite operativne sisteme, pogledajte dokumentaciju vašeg operativnog sistema u vezi uputstava za isključivanje.









- 3 Isključite računar i sve priključene uređaje iz pripadajućih električnih utičnica.
- 4 Odspojite sve kablove, kao što su kablovi telefona, kablovi za mrežu itd, sa vašeg računara.
- 5 Odspojite sve priključene uređaje i periferne uređaje, kao što su tastatura, miš, monitor, itd, sa vašeg računara.
- 6 Uklonite medijsku karticu ili optički disk iz računara, ako je moguće.
- 7 Nakon isključivanja računara iz napajanja, pritisnite i držite dugme za napajanje 5 sekundi da biste uzemljili matičnu ploču.

 **OPREZ:** Postavite računar na ravnu, mekanu i čistu površinu da biste sprečili grebanje ekrana.

- 8 Postavite računar sa ekranom okrenutim dole.

# Bezbednosna uputstva

Koristite sledeće bezbednosne smernice kako biste zaštitili računar od mogućih oštećenja i osigurali vašu ličnu bezbednost.

-  **UPOZORENJE:** Pre rada u unutrašnjosti računara pročitajte bezbednosne informacije koje ste dobili uz računar. Za dodatne informacije o najboljim praksama pogledajte početnu stranu za usklađenost sa propisima na [www.dell.com/regulatory\\_compliance](http://www.dell.com/regulatory_compliance).
-  **UPOZORENJE:** Odspojite sve izvore napajanja pre nego što otvorite poklopac ili ploče računara. Nakon rada u unutrašnjosti računara, vratite sve poklopce, ploče i zavrtnje pre nego što računar povežete na izvor napajanja.
-  **OPREZ:** Da biste izbegli oštećenje računara, uverite se da je radna površina ravna i čista.
-  **OPREZ:** Da biste sprečili oštećenje komponenti i kartica, držite ih za ivice i izbegavajte da dodirujete pinove i kontakte.
-  **OPREZ:** Popravke i rešavanje problema možete obavljati sami isključivo uz odobrenje ili podršku tima za tehničku pomoć kompanije Dell. Štete zbog servisiranja koje nije ovlastila kompanija Dell nisu pokrivene garancijom. Pogledajte bezbednosna uputstva koja ste dobili uz proizvod ili koja se nalaze na strani [www.dell.com/regulatory\\_compliance](http://www.dell.com/regulatory_compliance).
-  **OPREZ:** Pre nego što dodirnete unutrašnjost računara, uzemljite se dodirivanjem neobojene metalne površine, kao što je metal na zadnjoj strani računara. Dok radite, povremeno dodirujte neobojenu metalnu površinu kako biste odstranili statički elektricitet koji bi mogao da oštetiti unutrašnje komponente.
-  **OPREZ:** Kada odspojite kabl, povucite ga za konektor ili držač, a ne za sam kabl. Neki kablovi imaju konektore sa zaštitnim držačima ili leptirastim zavrtnjima koje morate popustiti pre odspajanja kabla. Pri odspajanju kablova, vodite računa da budu poravnati kako bi se sprečilo savijanje pinova konektora. Pri povezivanju kablova, uverite se da su portovi i konektor pravilno orijentisani i poravnati.
-  **OPREZ:** Pritisnite i izvadite instaliranu karticu iz čitača medijskih kartica.

# Preporučeni alati

Za procedure u ovom dokumentu mogu se zahtevati sledeći alati:

- Phillips odvrtlač
- Plastična olovka

# Nakon rada u unutrašnjosti računara

---

 **OPREZ: Zaostali ili slobodni zavrtnji ostavljeni u računaru mogu ozbiljno oštetiti računar.**

- 1 Postavite sve zavrtnje i uverite se da se unutar računara ne nalaze zaostali zavrtnji.
- 2 Priključite sve eksterne uređaje, periferne uređaje i kablove koje ste uklonili pre rada na računaru.
- 3 Postavite medijske kartice, diskove i druge delove koje ste uklonili pre rada na računaru.
- 4 Priključite računar i sve povezane uređaje u odgovarajuće električne utičnice.
- 5 Uključite računar.

# Tehnički pregled



**UPOZORENJE:** Pre rada u unutrašnjosti računara, pročitajte bezbednosne informacije koje ste dobili uz računar i sledite korake u delu [Pre rada u unutrašnjosti računara](#). Nakon rada u unutrašnjosti računara, sledite uputstva u delu [Nakon rada u unutrašnjosti računara](#). Za dodatne informacije o najboljim praksama pogledajte početnu stranu za usklađenost sa propisima na [www.dell.com/regulatory\\_compliance](http://www.dell.com/regulatory_compliance).

## Prikaz unutrašnjosti računara

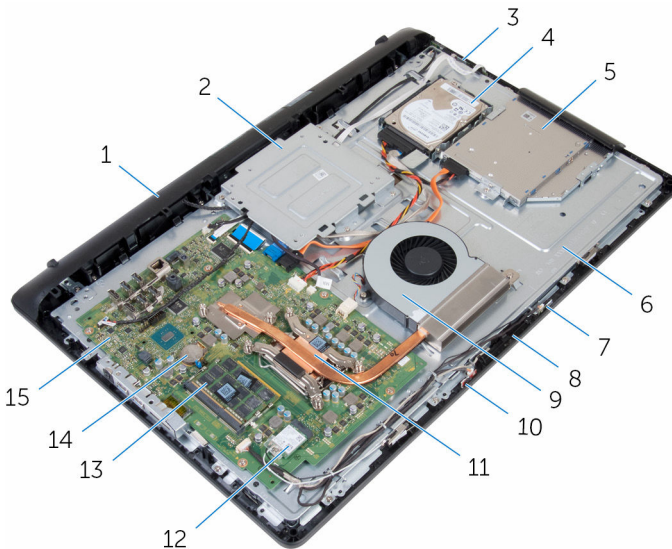

- |   |  |   |                       |
|---|--|---|-----------------------|
| 1 | poklopac zvučnika  | 2 | VESA montažna konzola |
| 3 | ploča sa kontrolnim tasterima                                    | 4 | sklop čvrstog diska   |
| 5 | sklop optičke disk jedinice                                      | 6 | srednji poklopac      |
| 7 | desni mikrofon (samo na modelima sa ekranom osetljivim na dodir) | 8 | kamera                |

- |    |                   |    |  |
|----|-------------------|----|--|
| 9  | ventilator        | 10 | levi mikrofonski element (samo na modelima sa ekranom osetljivim na dodir) |
| 11 | rashladni element | 12 | bežična kartica  |
| 13 | memorijski moduli | 14 | dugmasta baterija  |
| 15 | matična ploča     |    |  |

## Komponente matične ploče

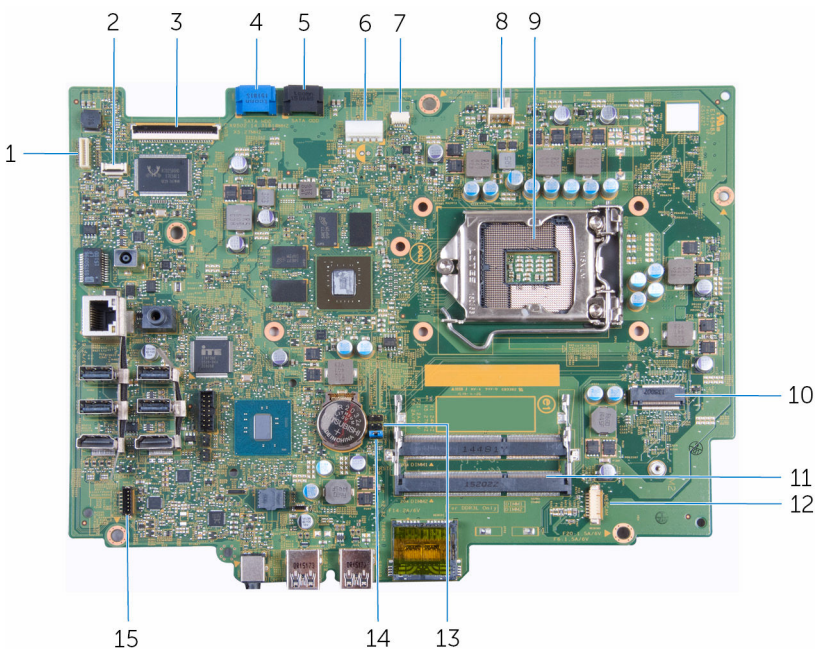

- |   |   |   |   |
|---|---|---|---|
| 1 | konektor kabla pozadinskog osvetljenja ekrana           | 2 | konektor kabla ploče sa kontrolnim tasterima                      |
| 3 | konektor kabla ekrana                                   | 4 | konektor kabla za prenos podataka čvrstog diska                   |
| 5 | konektor kabla za prenos podataka optičke disk jedinice | 6 | konektor kabla za napajanje čvrstog diska i optičke disk jedinice |

- |    |                                      |    |                                   |
|----|--------------------------------------|----|-----------------------------------|
| 7  | konektor kabla ploče dodirnog ekrana | 8  | konektor kabla ventilatora        |
| 9  | utičnica za procesor                 | 10 | priključak za bežičnu karticu     |
| 11 | priključci za memorijske module (2)  | 12 | konektor kabla kamere i mikrofona |
| 13 | CMOS kratkospojnik                   | 14 | kratkospojnik lozinke             |
| 15 | konektor kabla zvučnika              |    |                                   |

# Uklanjanje postolja

**!** **UPOZORENJE:** Pre rada u unutrašnjosti računara, pročitajte bezbednosne informacije koje ste dobili uz računar i sledite korake u delu [Pre rada u unutrašnjosti računara](#). Nakon rada u unutrašnjosti računara, sledite uputstva u delu [Nakon rada u unutrašnjosti računara](#). Za dodatne informacije o najboljim praksama pogledajte početnu stranu za usklađenost sa propisima na [www.dell.com/regulatory\\_compliance](http://www.dell.com/regulatory_compliance).

## Procedura

- 1 Plastičnom olovkom odvojite poklopac postolja od zadnjeg poklopca.
- 2 Gurnite i uklonite poklopac postolja sa zadnjeg poklopca.

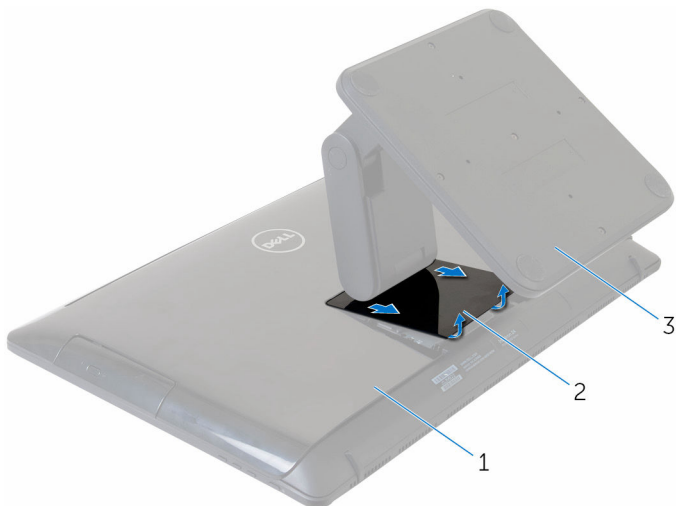

- |   |                |   |                   |
|---|----------------|---|-------------------|
| 1 | zadni poklopac | 2 | poklopac postolja |
| 3 | postolje       |   |                   |

- 3 Uklonite zavrtnje kojima je postolje pričvršćeno za zadnji poklopac.



4 Podignite postolje sa zadnjeg poklopca.

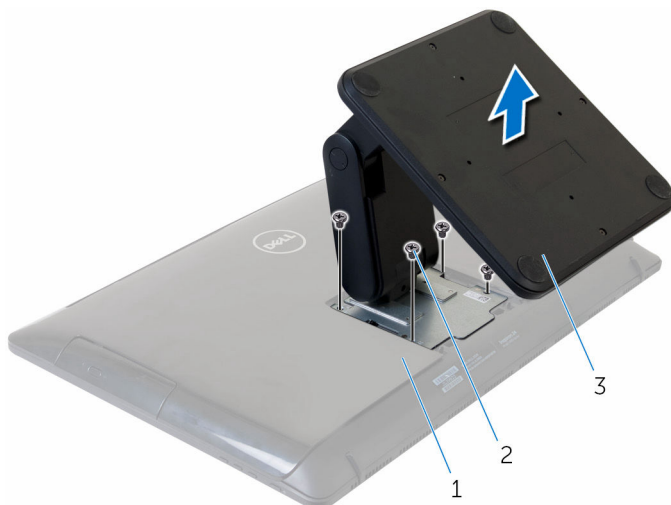

1 zadnji poklopac

2 zavrtnji (4)

3 postolje

# Postavljanje postolja

---



**UPOZORENJE:** Pre rada u unutrašnjosti računara, pročitajte bezbednosne informacije koje ste dobili uz računar i sledite korake u delu [Pre rada u unutrašnjosti računara](#). Nakon rada u unutrašnjosti računara, sledite uputstva u delu [Nakon rada u unutrašnjosti računara](#). Za dodatne informacije o najboljim praksama pogledajte početnu stranu za usklađenost sa propisima na [www.dell.com/regulatory\\_compliance](http://www.dell.com/regulatory_compliance).

## Procedura

- 1 Poravnajte otvore za zavrtnje na nosaču postolja sa otvorima za zavrtnje na zadnjem poklopcu.
- 2 Postavite zavrtnje kojima je nosač postolja pričvršćen za zadnji poklopac.
- 3 Gurnite i postavite poklopac postolja na nosač postolja.

# Uklanjanje zadnjeg poklopca

**!** UPOZORENJE: Pre rada u unutrašnjosti računara, pročitajte bezbednosne informacije koje ste dobili uz računar i sledite korake u delu [Pre rada u unutrašnjosti računara](#). Nakon rada u unutrašnjosti računara, sledite uputstva u delu [Nakon rada u unutrašnjosti računara](#). Za dodatne informacije o najboljim praksama pogledajte početnu stranu za usklađenost sa propisima na [www.dell.com/regulatory\\_compliance](http://www.dell.com/regulatory_compliance).

## Pripremni koraci

Uklonite [postolje](#).

## Procedura

**!** OPREZ: Nemojte uklanjati poklopac računara osim ako je potrebno da instalirate unutrašnju dodatnu opremu za vaš računar.

- 1 Plastičnom olovkom odvojite zadnji poklopac od sklopa ekrana.
- 2 Podignite zadnji poklopac sa računara.

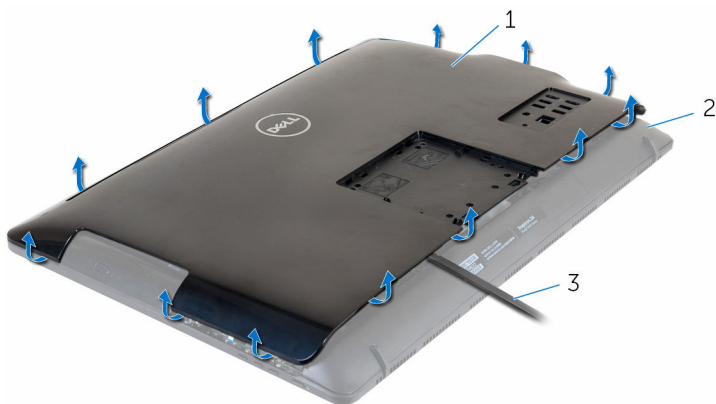

- 1 zadnji poklopac
- 3 plastična olovka

- 2 sklop ekrana

# Postavljanje zadnjeg poklopca

---



**UPOZORENJE:** Pre rada u unutrašnjosti računara, pročitajte bezbednosne informacije koje ste dobili uz računar i sledite korake u delu [Pre rada u unutrašnjosti računara](#). Nakon rada u unutrašnjosti računara, sledite uputstva u delu [Nakon rada u unutrašnjosti računara](#). Za dodatne informacije o najboljim praksama pogledajte početnu stranu za usklađenost sa propisima na [www.dell.com/regulatory\\_compliance](http://www.dell.com/regulatory_compliance).

## Procedura

Poravnajte držače na zadnjem poklopcu sa priključcima na sklopu ekrana i utisnite zadnji poklopac na mesto.

## Dopunski koraci

Postavite [postolje](#).

# Uklanjanje optičke disk jedinice

---



**UPOZORENJE:** Pre rada u unutrašnjosti računara, pročitajte bezbednosne informacije koje ste dobili uz računar i sledite korake u delu [Pre rada u unutrašnjosti računara](#). Nakon rada u unutrašnjosti računara, sledite uputstva u delu [Nakon rada u unutrašnjosti računara](#). Za dodatne informacije o najboljim praksama pogledajte početnu stranu za usklađenost sa propisima na [www.dell.com/regulatory\\_compliance](http://www.dell.com/regulatory_compliance).

## Pripremni koraci

- 1 Uklonite [postolje](#).
- 2 Uklonite [zadnji poklopac](#).

## Procedura

- 1 Odspojite kabl optičke disk jedinice sa optičke disk jedinice.
- 2 Uklonite zavrtnaj kojim je sklop optičke disk jedinice pričvršćen za srednji poklopac.

- 3** Izvadite sklop optičke disk jedinice iz ležišta optičke disk jedinice.

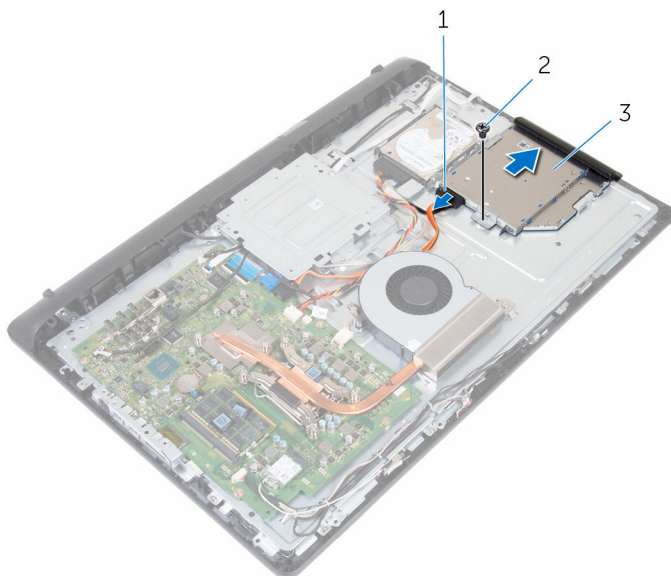

- 1 kabl optičke disk jedinice      2 zavrtnaj  
3 sklop optičke disk jedinice

- 4** Pažljivo povucite masku optičke disk jedinice i skinite je sa optičke disk jedinice.
- 5** Uklonite zavrtnaj kojim je nosač optičke disk jedinice pričvršćen za optičku disk jedinicu.

6 Uklonite nosač optičke disk jedinice sa optičkog diska.

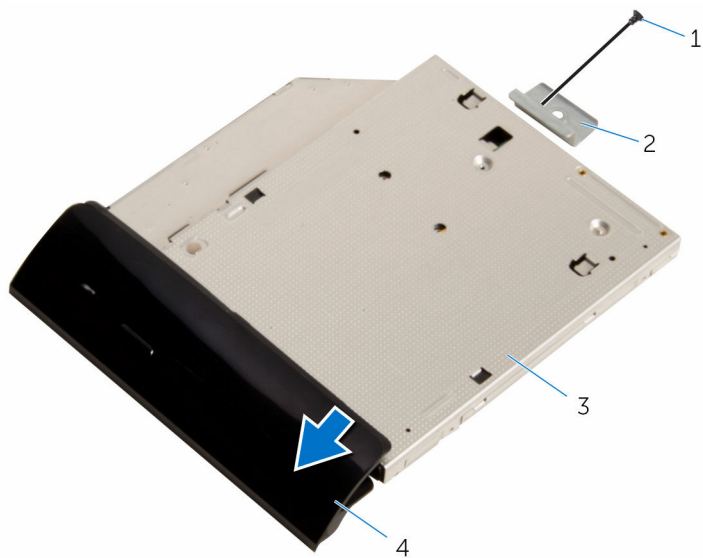

1 zavrtanj

3 optička disk jedinica

2 nosač optičke disk jedinice

4 okno optičke disk jedinice

# Postavljanje optičke disk jedinice

---



**UPOZORENJE:** Pre rada u unutrašnjosti računara, pročitajte bezbednosne informacije koje ste dobili uz računar i sledite korake u delu [Pre rada u unutrašnjosti računara](#). Nakon rada u unutrašnjosti računara, sledite uputstva u delu [Nakon rada u unutrašnjosti računara](#). Za dodatne informacije o najboljim praksama pogledajte početnu stranu za usklađenost sa propisima na [www.dell.com/regulatory\\_compliance](http://www.dell.com/regulatory_compliance).

## Procedura

- 1 Poravnajte otvor za zavrtanj na nosaču optičke disk jedinice sa otvorom za zavrtanj na optičkoj disk jedinici.
- 2 Postavite zavrtanj koji pričvršćuje nosač optičke disk jedinice za optičku disk jedinicu.
- 3 Poravnajte držače na oknu optičke disk jedinice sa otvorima na sklopu optičke disk jedinice i utisnite ih na mesto.
- 4 Gurnite sklop optičke disk jedinice u ležište za optičku disk jedinicu i poravnajte otvor za zavrtanj na nosaču optičke disk jedinice sa otvorom za zavrtanj na srednjem poklopcu.
- 5 Postavite zavrtanj kojim je sklop optičke disk jedinice pričvršćen za srednji poklopac.
- 6 Povežite kabl optičke disk jedinice na sklop optičke disk jedinice.

## Dopunski koraci

- 1 Postavite [zadnji poklopac](#).
- 2 Postavite [postolje](#).



# Uklanjanje čvrstog diska

---

 **UPOZORENJE:** Pre rada u unutrašnjosti računara, pročitajte bezbednosne informacije koje ste dobili uz računar i sledite korake u delu [Pre rada u unutrašnjosti računara](#). Nakon rada u unutrašnjosti računara, sledite uputstva u delu [Nakon rada u unutrašnjosti računara](#). Za dodatne informacije o najboljim praksama pogledajte početnu stranu za usklađenost sa propisima na [www.dell.com/regulatory\\_compliance](http://www.dell.com/regulatory_compliance).

 **OPREZ:** Čvrsti diskovi su osetljivi. Budite pažljivi kada rukujete čvrstim diskom.

 **OPREZ:** Da biste izbegli gubitak podataka, nemojte uklanjati čvrsti disk kada je računar uključen ili u režimu spavanja.

## Pripremni koraci

- 1 Uklonite [postolje](#).
- 2 Uklonite [zadnji poklopac](#).

## Procedura

- 1 Odspojite kabl čvrstog diska sa čvrstog diska.
- 2 Uklonite zavrtnj kojim je sklop čvrstog diska pričvršćen za srednji poklopac.

- 3** Gurnite i podignite sklop čvrstog diska sa srednjeg poklopca.

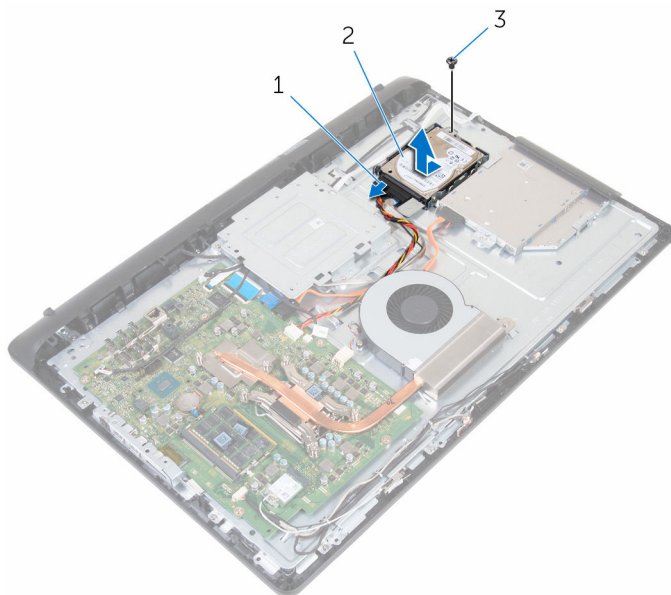

1 kabl čvrstog diska

2 sklop čvrstog diska

3 zavrtnanj

- 4** Uklonite zavrtnje koji učvršćuju nosač čvrstog diska za čvrsti disk.

5 Uklonite čvrsti disk sa nosača čvrstog diska.

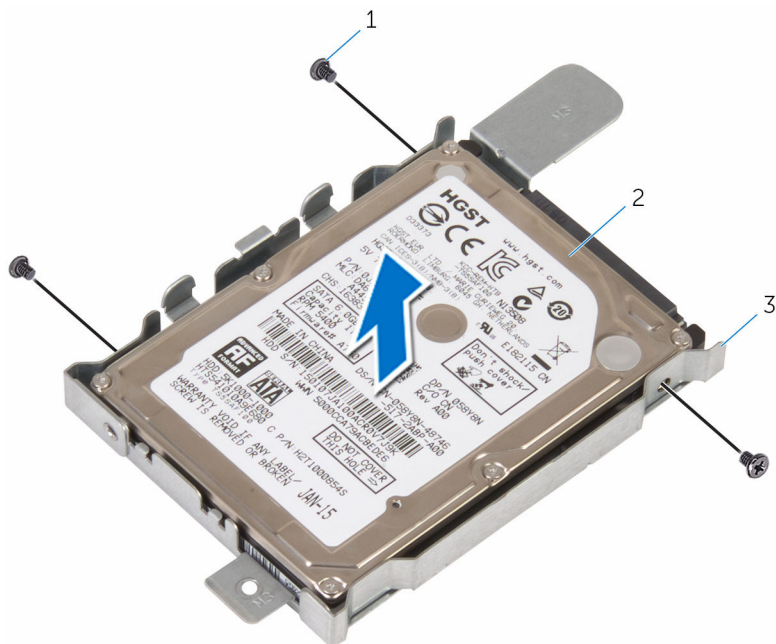

1 zavrtnji (3)

2 čvrsti disk

3 nosač čvrstog diska

# Postavljanje čvrstog diska

---

 **UPOZORENJE:** Pre rada u unutrašnjosti računara, pročitajte bezbednosne informacije koje ste dobili uz računar i sledite korake u delu [Pre rada u unutrašnjosti računara](#). Nakon rada u unutrašnjosti računara, sledite uputstva u delu [Nakon rada u unutrašnjosti računara](#). Za dodatne informacije o najboljim praksama pogledajte početnu stranu za usklađenost sa propisima na [www.dell.com/regulatory\\_compliance](http://www.dell.com/regulatory_compliance).

 **OPREZ:** Čvrsti diskovi su osetljivi. Budite pažljivi kada rukujete čvrstim diskom.

## Procedura

- 1 Postavite čvrsti disk u nosač čvrstog diska i poravnajte otvore za zavrtnje na čvrstom disku za otvorima za zavrtnje na nosaču čvrstog diska.
- 2 Postavite zavrtnje kojima je nosač čvrstog diska pričvršćen za čvrsti disk.
- 3 Gurnite sklop čvrstog diska u ležište za čvrsti disk i poravnajte otvor za zavrtnj na nosaču čvrstog diska sa otvorom za zavrtnj na srednjem poklopcu.
- 4 Postavite zavrtnj kojim je sklop čvrstog diska pričvršćen za srednji poklopac.
- 5 Povežite kabl čvrstog diska na čvrsti disk.

## Dopunski koraci

- 1 Postavite [zadnji poklopac](#).
- 2 Postavite [postolje](#).

# Uklanjanje memorijskih modula

---



**UPOZORENJE:** Pre rada u unutrašnjosti računara, pročitajte bezbednosne informacije koje ste dobili uz računar i sledite korake u delu [Pre rada u unutrašnjosti računara](#). Nakon rada u unutrašnjosti računara, sledite uputstva u delu [Nakon rada u unutrašnjosti računara](#). Za dodatne informacije o najboljim praksama pogledajte početnu stranu za usklađenost sa propisima na [www.dell.com/regulatory\\_compliance](http://www.dell.com/regulatory_compliance).

## Pripremni koraci

- 1 Uklonite [postolje](#).
- 2 Uklonite [zadnji poklopac](#).

## Procedura

- 1 Vrhovima prstiju pažljivo razdvojite pričvrсне spone na stranama priključka memorijskog modula tako da memorijski modul iskoči.

2 Gurnite i uklonite memorijski modul iz priključka memorijskog modula.

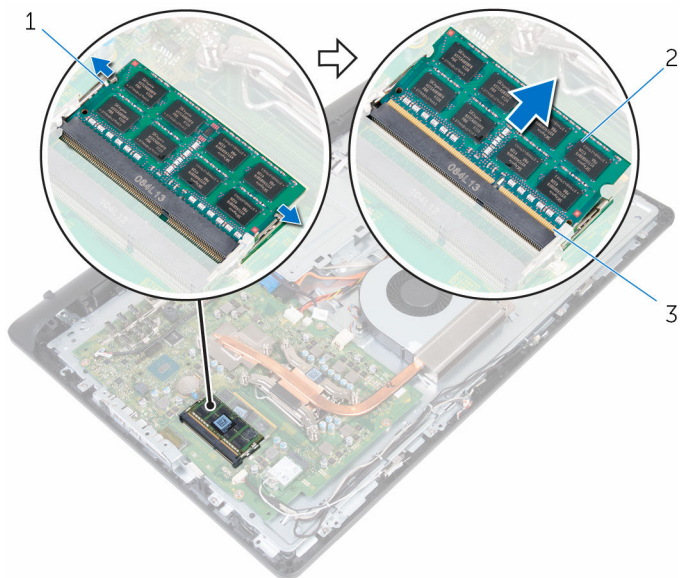

1 pričvrstne sponne (2)

2 memorijski modul

3 priključak memorijskog modula

# Postavljanje memorijskih modula

---



**UPOZORENJE:** Pre rada u unutrašnjosti računara, pročitajte bezbednosne informacije koje ste dobili uz računar i sledite korake u delu [Pre rada u unutrašnjosti računara](#). Nakon rada u unutrašnjosti računara, sledite uputstva u delu [Nakon rada u unutrašnjosti računara](#). Za dodatne informacije o najboljim praksama pogledajte početnu stranu za usklađenost sa propisima na [www.dell.com/regulatory\\_compliance](http://www.dell.com/regulatory_compliance).

## Procedura

- 1 Poravnajte zarez na memorijskom modulu sa držačem na priključku memorijskog modula.

- 2 Gurnite čvrsto memorijski modul u utičnicu pod uglom i pritisnite memorijski modul nadole tako da "klikne" u ležište.

 **NAPOMENA:** Ako ne čujete klik, uklonite memorijski modul i ponovo ga instalirajte.

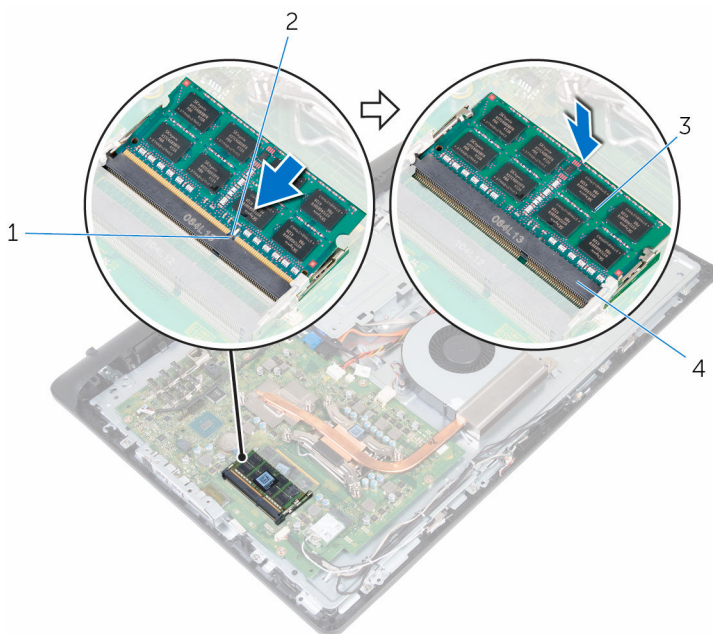

1 držač

3 memorijski modul

2 zarez

4 priključak memorijskog modula

## Dopunski koraci

- 1 Postavite [zadnji poklopac](#).
- 2 Postavite [postolje](#).



# Uklanjanje bežične kartice

---



**UPOZORENJE:** Pre rada u unutrašnjosti računara, pročitajte bezbednosne informacije koje ste dobili uz računar i sledite korake u delu [Pre rada u unutrašnjosti računara](#). Nakon rada u unutrašnjosti računara, sledite uputstva u delu [Nakon rada u unutrašnjosti računara](#). Za dodatne informacije o najboljim praksama pogledajte početnu stranu za usklađenost sa propisima na [www.dell.com/regulatory\\_compliance](http://www.dell.com/regulatory_compliance).

## Pripremni koraci

- 1 Uklonite [postolje](#).
- 2 Uklonite [zadnji poklopac](#).

## Procedura

- 1 Uklonite zavrtnaj kojim su nosač bežične kartice i bežična kartica pričvršćeni za matičnu ploču.
- 2 Skinite nosač bežične kartice sa bežične kartice.
- 3 Odvojite kablove antene sa bežične kartice.

4 Gurnite i izvadite bežičnu karticu iz priključka za bežičnu karticu.

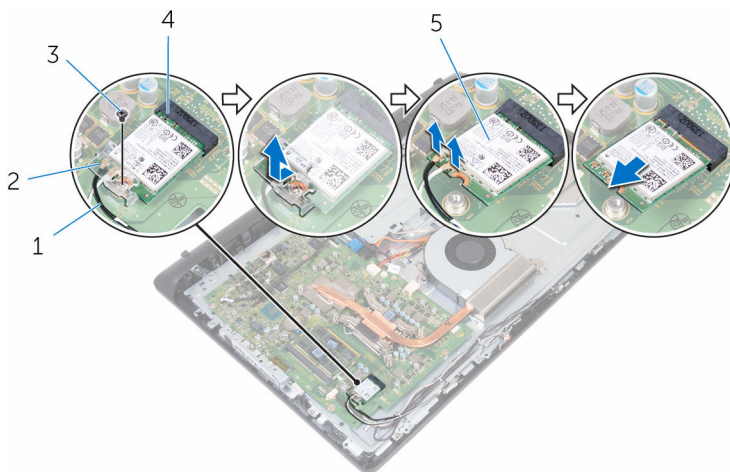

1 antenski kablovi (2)

3 zavrtanj

5 bežična kartica

2 nosač bežične kartice

4 priključak za bežičnu karticu

# Postavljanje bežične kartice.

---



**UPOZORENJE:** Pre rada u unutrašnjosti računara, pročitajte bezbednosne informacije koje ste dobili uz računar i sledite korake u delu [Pre rada u unutrašnjosti računara](#). Nakon rada u unutrašnjosti računara, sledite uputstva u delu [Nakon rada u unutrašnjosti računara](#). Za dodatne informacije o najboljim praksama pogledajte početnu stranu za usklađenost sa propisima na [www.dell.com/regulatory\\_compliance](http://www.dell.com/regulatory_compliance).

## Procedura

- 1 Poravnajte zarez na bežičnoj kartici sa držačem na priključku bežične kartice i gurnite bežičnu karticu u priključak za bežičnu karticu.
- 2 Povežite kablove antene sa bežičnom karticom.  
Sledeća tabela obezbeđuje šeme boja kablova antene za bežičnu karticu koju podržava vaš računar.

Konektori na bežičnoj kartici	Boja kabla antene
Glavni (beli trougao)	Bela
Pomoćni (crni trougao)	Crna

- 3 Gurnite nosač bežične kartice preko bežične kartice.
- 4 Poravnajte otvor za zavrtanj na nosaču bežične kartice sa otvorom za zavrtanj na bežičnoj kartici.

- 5 Postavite zavrtnanj kojim su nosač bežične kartice i bežična kartica pričvršćeni za matičnu ploču.

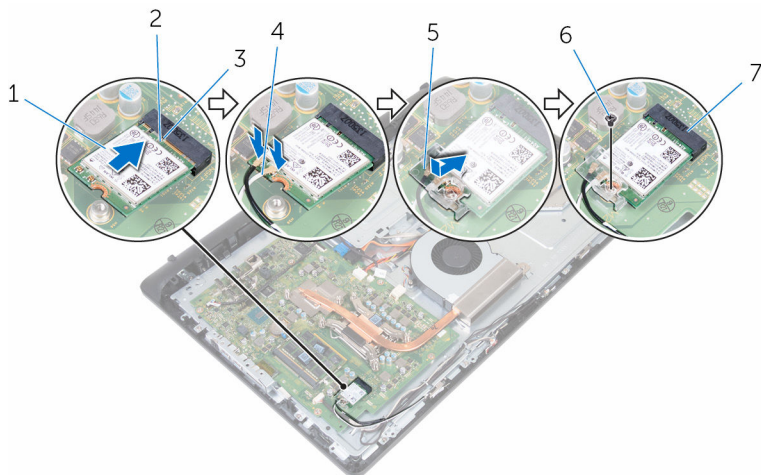



- |   |                               |   |                |
|---|-------------------------------|---|----------------|
| 1 | bežična kartica               | 2 | zarez          |
| 3 | držač                         | 4 | kablovi antene |
| 5 | nosač bežične kartice         | 6 | zavrtnanj      |
| 7 | priključak za bežičnu karticu |   |                |

## Dopunski koraci

- 1 Postavite [zadnji poklopac](#).
- 2 Postavite [postolje](#).

# Uklanjanje rashladnog elementa

---

-  **UPOZORENJE:** Pre rada u unutrašnjosti računara, pročitajte bezbednosne informacije koje ste dobili uz računar i sledite korake u delu [Pre rada u unutrašnjosti računara](#). Nakon rada u unutrašnjosti računara, sledite uputstva u delu [Nakon rada u unutrašnjosti računara](#). Za dodatne informacije o najboljim praksama pogledajte početnu stranu za usklađenost sa propisima na [www.dell.com/regulatory\\_compliance](http://www.dell.com/regulatory_compliance).
-  **UPOZORENJE:** Rashladni element se može zagrejati tokom normalnog rada. Sačekajte dovoljno dugo da se rashladni element ohladi pre nego što ga dodirnete.
-  **OPREZ:** Da bi se obezbedilo maksimalno hlađenje procesora, ne dodirujte površine koje prenose toplotu na rashladnom elementu. Ulja u vašoj koži mogu smanjiti sposobnost prenosa toplote termalne paste.

## Pripremni koraci

- 1 Uklonite [postolje](#).
- 2 Uklonite [zadnji poklopac](#).

## Procedura

-  **NAPOMENA:** U zavisnosti od poručene konfiguracije, broj zavrtnjeva i izgled sklopa rashladnog elementa se mogu razlikovati.
- 1 Prema određenom redosledu (naznačenom na rashladnom elementu) olabavite neispadajuće zavrtnje kojim je rashladni element pričvršćen za matičnu ploču.
  - 2 Uklonite zavrtnj kojim je rashladni element pričvršćen za srednji poklopac.

**3** Podignite rashladni element sa matične ploče.

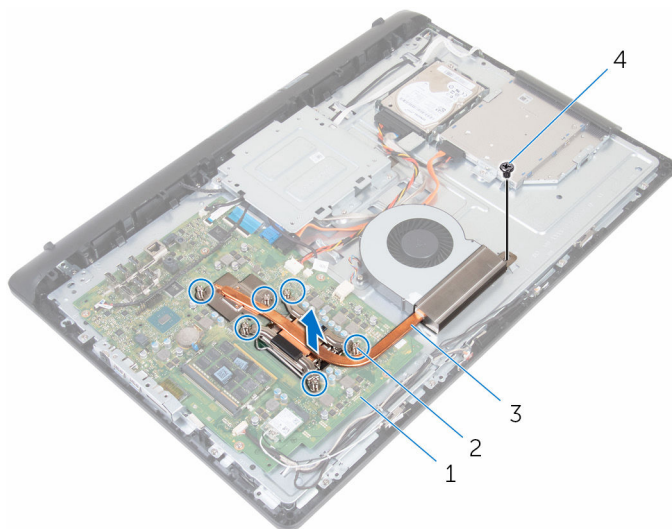

1 matična ploča



2 neispadajući zavrtnji (6)

3 rashladni element

4 zavrtnanj

# Postavljanje rashladnog elementa

---

-  **UPOZORENJE:** Pre rada u unutrašnjosti računara, pročitajte bezbednosne informacije koje ste dobili uz računar i sledite korake u delu [Pre rada u unutrašnjosti računara](#). Nakon rada u unutrašnjosti računara, sledite uputstva u delu [Nakon rada u unutrašnjosti računara](#). Za dodatne informacije o najboljim praksama pogledajte početnu stranu za usklađenost sa propisima na [www.dell.com/regulatory\\_compliance](http://www.dell.com/regulatory_compliance).
-  **OPREZ:** Nеправilno poravnanje rashladnog elementa može oštetiti matičnu ploču i procesor.
-  **NAPOMENA:** Originalna termalna pasta se može ponovo koristiti ako su originalni procesor i rashladni element ponovo postavljeni u sistem. Ako se zamene procesor ili rashladni element, koristite termalni umetak koji se nalazi u kompletu kako biste obezbedili termalnu provodljivost.

## Procedura

- 1 Poravnajte neispadajuće zavrtnje na rashladnom elementu sa otvorima za zavrtnje na matičnoj ploči.
- 2 Prema određenom redosledu (naznačenom na rashladnom elementu) pritegnite neispadajuće zavrtnje kojima je rashladni element pričvršćen za matičnu ploču.
- 3 Postavite zavrtnj kojim je rashladni element pričvršćen za srednji poklopac.

## Dopunski koraci

- 1 Postavite [zadnji poklopac](#).
- 2 Postavite [postolje](#).

# Uklanjanje ventilatora

---



**UPOZORENJE:** Pre rada u unutrašnjosti računara, pročitajte bezbednosne informacije koje ste dobili uz računar i sledite korake u delu [Pre rada u unutrašnjosti računara](#). Nakon rada u unutrašnjosti računara, sledite uputstva u delu [Nakon rada u unutrašnjosti računara](#). Za dodatne informacije o najboljim praksama pogledajte početnu stranu za usklađenost sa propisima na [www.dell.com/regulatory\\_compliance](http://www.dell.com/regulatory_compliance).

## Pripremni koraci

- 1 Uklonite [postolje](#).
- 2 Uklonite [zadnji poklopac](#).

## Procedura

- 1 Isključite kabl ventilatora iz matične ploče.
- 2 Uklonite zavrtnje kojima je ventilator pričvršćen za srednji poklopac.



**3** Podignite ventilator sa srednjeg poklopca.

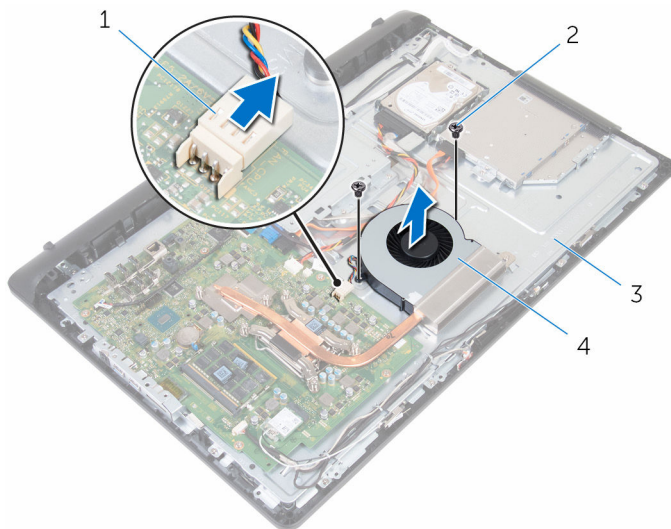

- 1 kabl ventilatora
- 3 srednji poklopac

- 2 zavrtnji (2)
- 4 ventilator

# Postavljanje ventilatora

---



**UPOZORENJE:** Pre rada u unutrašnjosti računara, pročitajte bezbednosne informacije koje ste dobili uz računar i sledite korake u delu [Pre rada u unutrašnjosti računara](#). Nakon rada u unutrašnjosti računara, sledite uputstva u delu [Nakon rada u unutrašnjosti računara](#). Za dodatne informacije o najboljim praksama pogledajte početnu stranu za usklađenost sa propisima na [www.dell.com/regulatory\\_compliance](http://www.dell.com/regulatory_compliance).

## Procedura

- 1 Poravnajte otvore za zavrtnje na ventilatoru sa otvorima za zavrtnje na srednjem poklopcu.
- 2 Postavite zavrtnje kojima je ventilator pričvršćen za srednji poklopac.
- 3 Povežite kabl ventilatora na matičnu ploču.

## Dopunski koraci

- 1 Postavite [zadnji poklopac](#).
- 2 Postavite [postolje](#).

# Uklanjanje dugmaste baterije

---

 **UPOZORENJE:** Pre rada u unutrašnjosti računara, pročitajte bezbednosne informacije koje ste dobili uz računar i sledite korake u delu [Pre rada u unutrašnjosti računara](#). Nakon rada u unutrašnjosti računara, sledite uputstva u delu [Nakon rada u unutrašnjosti računara](#). Za dodatne informacije o najboljim praksama pogledajte početnu stranu za usklađenost sa propisima na [www.dell.com/regulatory\\_compliance](http://www.dell.com/regulatory_compliance).

 **OPREZ:** Uklanjanjem dugmaste baterije se postavke programa za podešavanje BIOS-a vraćaju na početna podešavanja. Preporučuje se da pribeležite postavke programa za podešavanje BIOS-a pre nego što uklonite dugmastu bateriju.

## Pripremni koraci

- 1 Uklonite [postolje](#).
- 2 Uklonite [zadnji poklopac](#).

## Procedura

Gurnite sponu za pričvršćivanje dalje od baterije tako da baterija iskoči.

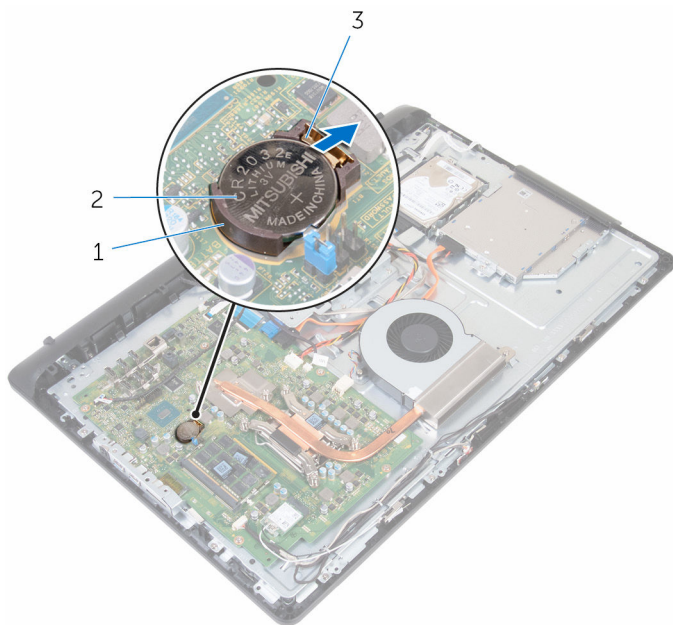

1 utičnica za bateriju

2 dugmasta baterija

3 spona za pričvršćivanje

# Postavljanje dugmaste baterije

---



**UPOZORENJE:** Pre rada u unutrašnjosti računara, pročitajte bezbednosne informacije koje ste dobili uz računar i sledite korake u delu [Pre rada u unutrašnjosti računara](#). Nakon rada u unutrašnjosti računara, sledite uputstva u delu [Nakon rada u unutrašnjosti računara](#). Za dodatne informacije o najboljim praksama pogledajte početnu stranu za usklađenost sa propisima na [www.dell.com/regulatory\\_compliance](http://www.dell.com/regulatory_compliance).

## Procedura

Okrenite pozitivnu stranu baterije prema gore, gurnite dugmastu bateriju u ležište za bateriju i pritisnite bateriju u ležište.

## Dopunski koraci

- 1 Postavite [zadnji poklopac](#).
- 2 Postavite [postolje](#).

# Uklanjanje procesora

---



**UPOZORENJE:** Pre rada u unutrašnjosti računara, pročitajte bezbednosne informacije koje ste dobili uz računar i sledite korake u delu [Pre rada u unutrašnjosti računara](#). Nakon rada u unutrašnjosti računara, sledite uputstva u delu [Nakon rada u unutrašnjosti računara](#). Za dodatne informacije o najboljim praksama pogledajte početnu stranu za usklađenost sa propisima na [www.dell.com/regulatory\\_compliance](http://www.dell.com/regulatory_compliance).

## Pripremni koraci

- 1 Uklonite [postolje](#).
- 2 Uklonite [zadnji poklopac](#).
- 3 Uklonite [rashladni element](#).

## Procedura



**NAPOMENA:** Da biste sprečili oštećenje procesora, držite procesor samo za rubove.

- 1 Pritisnite ručicu za otpuštanje na dole i izvucite je van da biste je oslobodili iz pričvrsnog držača.
- 2 Potpuno otpustite ručicu za otpuštanje da biste otvorili poklopac procesora.

**3** Pažljivo podignite procesor i izvadite ga iz utičnice za procesor.

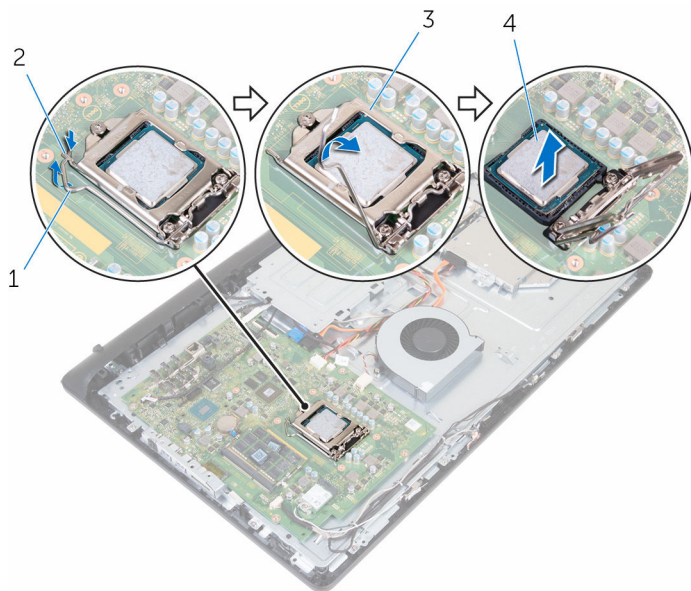

1 ručica za otpuštanje

2 držač

3 poklopac procesora

4 procesor

# Postavljanje procesora

---

 **UPOZORENJE:** Pre rada u unutrašnjosti računara, pročitajte bezbednosne informacije koje ste dobili uz računar i sledite korake u delu [Pre rada u unutrašnjosti računara](#). Nakon rada u unutrašnjosti računara, sledite uputstva u delu [Nakon rada u unutrašnjosti računara](#). Za dodatne informacije o najboljim praksama pogledajte početnu stranu za usklađenost sa propisima na [www.dell.com/regulatory\\_compliance](http://www.dell.com/regulatory_compliance).

 **OPREZ:** Ako se menja procesor ili rashladni element, koristite termalnu mast koja se nalazi u kompletu da biste obezbedili postizanje termičke provodnosti.

## Procedura

 **NAPOMENA:** Originalna termalna mast se može ponovo koristiti ako se originalni procesor i rashladni element ponovo postavljaju zajedno. Ako se zamene procesor ili rashladni element, koristite termalni umetak koji se nalazi u kompletu kako biste obezbedili termalnu provodljivost.

 **OPREZ:** Procesor morate ispravno postaviti u montažni priključak kako bi se izbegla trajna oštećenja procesora.

- 1 Proverite da li je poklopac procesora potpuno otvoren.
- 2 Poravnajte ugao pina 1 na procesoru sa uglom pina 1 na utičnici procesora, a zatim postavite procesor u utičnicu procesora.
- 3 Poravnajte ureze na procesoru sa držačima na utičnici procesora.
- 4 Nakon što se procesor u potpunosti umetne u utičnicu, zatvorite poklopac procesora tako da je ručica za otpuštanje potpuno izvučena.

 **OPREZ:** Proverite da li je urez na poklopcu procesora postavljen ispod klina za poravnanje.



- 5 Okrenite ručicu za otpuštanje nadole i postavite je ispod držača na poklopcu procesora.

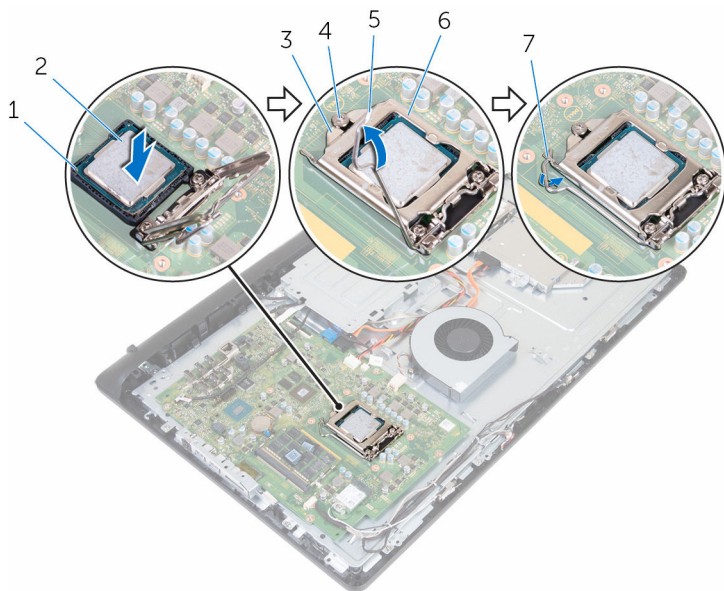

- |   |                             |   |                    |
|---|-----------------------------|---|--------------------|
| 1 | ugao pina 1                 | 2 | procesor           |
| 3 | zarez na poklopcu procesora | 4 | klin za poravnanje |
| 5 | ručica za otpuštanje        | 6 | poklopac procesora |
| 7 | držač                       |   |                    |

## Dopunski koraci

- 1 Postavite [rashladni element](#).
- 2 Postavite [zadnji poklopac](#).
- 3 Postavite [postolje](#).

# Uklanjanje mikrofona

---



**UPOZORENJE:** Pre rada u unutrašnjosti računara, pročitajte bezbednosne informacije koje ste dobili uz računar i sledite korake u delu [Pre rada u unutrašnjosti računara](#). Nakon rada u unutrašnjosti računara, sledite uputstva u delu [Nakon rada u unutrašnjosti računara](#). Za dodatne informacije o najboljim praksama pogledajte početnu stranu za usklađenost sa propisima na [www.dell.com/regulatory\\_compliance](http://www.dell.com/regulatory_compliance).

## Pripremni koraci

- 1 Uklonite [postolje](#).
- 2 Uklonite [zadnji poklopac](#).

## Procedura



**NAPOMENA:** Levi i desni mikrofoni se ne mogu međusobno menjati. Pribeležite njihovo mesto da biste mogli da ih ispravno postavite.

- 1 Gurnite mikrofoni prema unutra i izvadite ga iz proreza na oknu ekrana.

2 Odspojite kabl mikrofona sa ploče mikrofona.

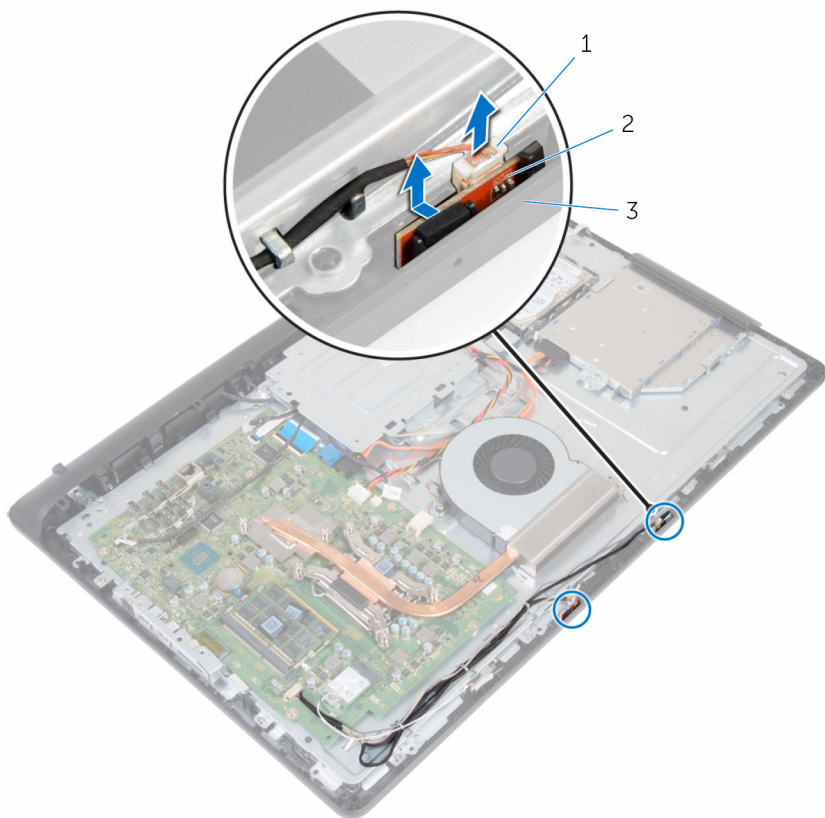

1 kabl mikrofona

2 mikrofoni (2)

3 okno ekrana

# Postavljanje mikrofona

---



**UPOZORENJE:** Pre rada u unutrašnjosti računara, pročitajte bezbednosne informacije koje ste dobili uz računar i sledite korake u delu [Pre rada u unutrašnjosti računara](#). Nakon rada u unutrašnjosti računara, sledite uputstva u delu [Nakon rada u unutrašnjosti računara](#). Za dodatne informacije o najboljim praksama pogledajte početnu stranu za usklađenost sa propisima na [www.dell.com/regulatory\\_compliance](http://www.dell.com/regulatory_compliance).

## Procedura



**NAPOMENA:** Levi i desni mikrofoni se ne mogu međusobno menjati. Pribeležite njihovo mesto da biste mogli da ih ispravno postavite.

- 1 Povežite kabl mikrofona na ploču mikrofona.
- 2 Gurnite ploču mikrofona u otvor na oknu ekrana.
- 3 Provucite kabl mikrofona kroz vođice za usmeravanje na srednjem poklopcu.

## Dopunski koraci

- 1 Postavite [zadnji poklopac](#).
- 2 Postavite [postolje](#).

# Uklanjanje kamere

---



**UPOZORENJE:** Pre rada u unutrašnjosti računara, pročitajte bezbednosne informacije koje ste dobili uz računar i sledite korake u delu [Pre rada u unutrašnjosti računara](#). Nakon rada u unutrašnjosti računara, sledite uputstva u delu [Nakon rada u unutrašnjosti računara](#). Za dodatne informacije o najboljim praksama pogledajte početnu stranu za usklađenost sa propisima na [www.dell.com/regulatory\\_compliance](http://www.dell.com/regulatory_compliance).

## Pripremni koraci

- 1 Uklonite [postolje](#).
- 2 Uklonite [zadnji poklopac](#).

## Procedura

- 1 Pribeležite putanju kablova antene, mikrofona i kamere i izvadite kablove iz vođica za usmeravanje na oknu ekrana i srednjem poklopcu.
- 2 Vrhovima prstiju pritisnite sponu za pričvršćivanje i podignite sklop kamere.
- 3 Odsvojite kabl kamere sa kamere.
- 4 Odsvojite sklop kamere iz držača na oknu ekrana.

**5** Odlepite kameru sa okvira kamere.

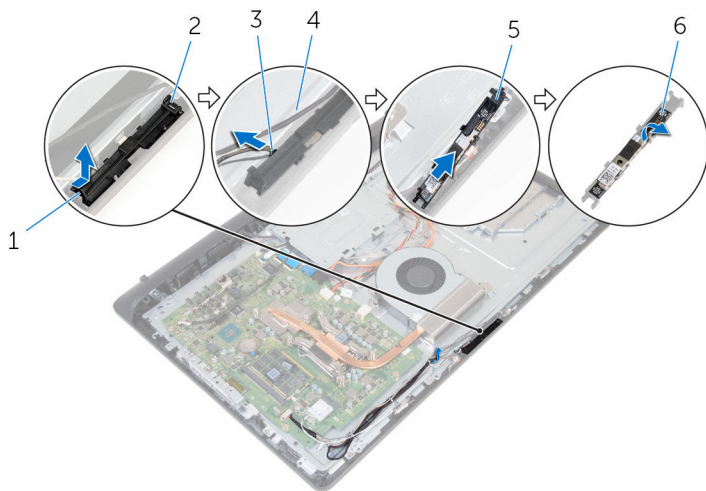

1 spona za pričvršćivanje

2 držač

3 kabl kamere

4 okno ekrana

5 okvir kamere

6 kamera

# Postavljanje kamere

---



**UPOZORENJE:** Pre rada u unutrašnjosti računara, pročitajte bezbednosne informacije koje ste dobili uz računar i sledite korake u delu [Pre rada u unutrašnjosti računara](#). Nakon rada u unutrašnjosti računara, sledite uputstva u delu [Nakon rada u unutrašnjosti računara](#). Za dodatne informacije o najboljim praksama pogledajte početnu stranu za usklađenost sa propisima na [www.dell.com/regulatory\\_compliance](http://www.dell.com/regulatory_compliance).

## Procedura

- 1 Zalepite kameru na okvir kamere.
- 2 Povežite kabl kamere na kameru.
- 3 Povežite sklop kamere i držače na oknu ekrana
- 4 Utisnite sklop kamere u priključak na oknu ekrana tako da se pričvrсна spona zaključa u ležište.
- 5 Provucite kablove antene, mikrofona i kamere kroz vodice za usmeravanje na srednjem poklopcu i oknu ekrana.

## Dopunski koraci

- 1 Postavite [zadnji poklopac](#).
- 2 Postavite [postolje](#).

# Uklanjanje matične ploče

---

 **UPOZORENJE:** Pre rada u unutrašnjosti računara, pročitajte bezbednosne informacije koje ste dobili uz računar i sledite korake u delu [Pre rada u unutrašnjosti računara](#). Nakon rada u unutrašnjosti računara, sledite uputstva u delu [Nakon rada u unutrašnjosti računara](#). Za dodatne informacije o najboljim praksama pogledajte početnu stranu za usklađenost sa propisima na [www.dell.com/regulatory\\_compliance](http://www.dell.com/regulatory_compliance).

 **NAPOMENA:** Servisna oznaka vašeg računara je sačuvana na matičnoj ploči. Nakon zamene matične ploče morate uneti servisnu oznaku u program za podešavanje BIOS-a.

 **NAPOMENA:** Zamenom matične ploče brišu se sve promene koje ste izvršili u BIOS-u koristeći program za podešavanje BIOS-a. Nakon zamene matične ploče morate ponovo izvršiti željene promene.

 **NAPOMENA:** Pre odspajanja kablova sa matične ploče, zabeležite lokaciju konektora da biste mogli da ispravno ponovo povežete kablove nakon zamene matične ploče.

## Pripremni koraci

- 1 Uklonite [postolje](#).
- 2 Uklonite [zadnji poklopac](#).
- 3 Uklonite [bežičnu karticu](#).
- 4 Uklonite [memorijske module](#).
- 5 Uklonite [rashladni element](#).
- 6 Uklonite [procesor](#).
- 7 Uklonite [VESA montažnu konzolu](#).



# Procedura

- 1 Odspojite kablove zvučnika, kamere i mikrofona, kao i kabl ventilatora sa matične ploče.

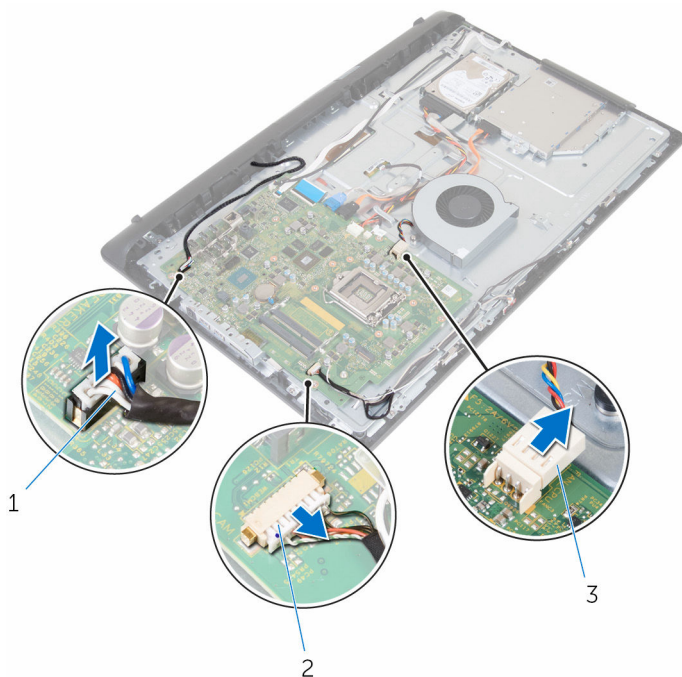

- 1 kabl za zvučnik
- 2 kabl kamere i mikrofona
- 3 kabl ventilatora

- 2 Odspojite kabl pozadinskog osvetljenja ekrana, kabl za prenos podataka optičke disk jedinice, kabl za prenos podataka čvrstog diska, kabl za napajanje čvrstog diska i optičke disk jedinice, kao i kabl ploče dodirnog ekrana sa matične ploče.

- 3** Podignite reze i odspojite kabl ploče sa kontrolnim tasterima i kabl ekrana sa matične ploče.

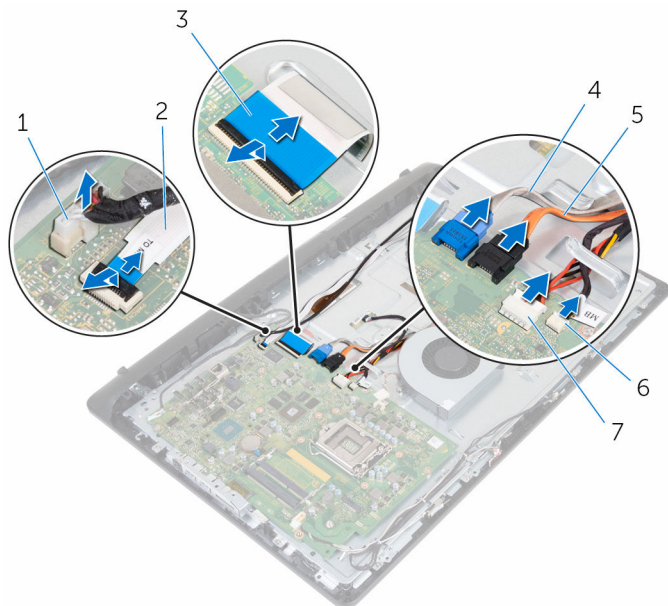

- |   |   |   |   |
|---|---|---|---|
| 1 | kabl pozadinskog osvetljenja                  | 2 | kabl ploče sa kontrolnim tasterima                      |
| 3 | kabl ekrana                                   | 4 | kabl za prenos podataka čvrstog diska                   |
| 5 | kabl za prenos podataka optičke disk jedinice | 6 | kabl za napajanje čvrstog diska i optičke disk jedinice |
| 7 | kabl ploče dodirnog ekrana                    |   |   |

- 4** Uklonite zavrtnje kojima je matična ploča pričvršćena za srednji poklopac
- 5** S početkom od unutrašnje ivice, pažljivo podignite matičnu ploču i oslobodite priključke iz otvora na srednjem poklopcu.

**6** Podignite matičnu ploču sa srednjeg poklopca.

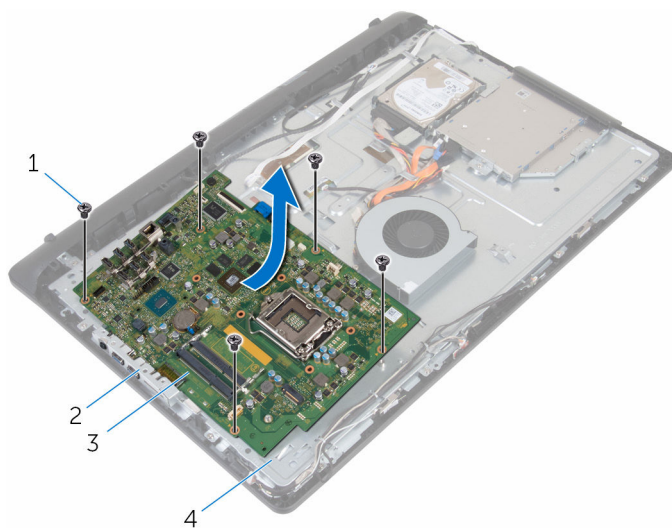

1 zavrtnji (5)

2 prorezi

3 matična ploča

4 srednji poklopac

# Postavljanje matične ploče

---

 **UPOZORENJE:** Pre rada u unutrašnjosti računara, pročitajte bezbednosne informacije koje ste dobili uz računar i sledite korake u delu [Pre rada u unutrašnjosti računara](#). Nakon rada u unutrašnjosti računara, sledite uputstva u delu [Nakon rada u unutrašnjosti računara](#). Za dodatne informacije o najboljim praksama pogledajte početnu stranu za usklađenost sa propisima na [www.dell.com/regulatory\\_compliance](http://www.dell.com/regulatory_compliance).

 **NAPOMENA:** Servisna oznaka vašeg računara je sačuvana na matičnoj ploči. Nakon zamene matične ploče morate uneti servisnu oznaku u program za podešavanje BIOS-a.

 **NAPOMENA:** Zamenom matične ploče brišu se sve promene koje ste izvršili u BIOS-u koristeći program za podešavanje BIOS-a. Nakon zamene matične ploče morate ponovo izvršiti željene promene.

## Procedura

 **OPREZ:** Proverite da nijedan kabl nije postavljen ispod matične ploče.

- 1 Gurnite priključke na matičnoj ploči u proreze na srednjem poklopcu i postavite matičnu ploču na srednji poklopac.
- 2 Poravnajte otvore za zavrtnjeve na matičnoj ploči sa otvorima za zavrtnjeve na srednjem poklopcu.
- 3 Postavite zavrtnje kojima je matična ploča pričvršćena za srednji poklopac.
- 4 Povežite kabl pozadinskog osvetljenja ekrana sa konektorom na matičnoj ploči.
- 5 Gurnite kabl ploče sa kontrolnom dugmadi i kabl ekrana u odgovarajuće konektore na matičnoj ploči i zatvorite reze da biste učvrstili kablove.
- 6 Povežite kablove zvučnika, ploče dodirnog ekrana, čvrstog diska, optičke disk jedinice, kabl za napajanje čvrstog diska i optičke disk jedinice, kabl ventilatora i mikrofona i kamere na matičnu ploču.

## Dopunski koraci

- 1 Postavite [memorijske module](#).
- 2 Postavite [bežičnu karticu](#).

- 3 Postavite [rashladni element](#).
- 4 Zamenite [procesor](#).
- 5 Postavite [VESA montažnu konzolu](#).
- 6 Postavite [zadnji poklopac](#).
- 7 Postavite [postolje](#).

# Uklanjanje VESA montažne konzole

---



**UPOZORENJE:** Pre rada u unutrašnjosti računara, pročitajte bezbednosne informacije koje ste dobili uz računar i sledite korake u delu [Pre rada u unutrašnjosti računara](#). Nakon rada u unutrašnjosti računara, sledite uputstva u delu [Nakon rada u unutrašnjosti računara](#). Za dodatne informacije o najboljim praksama pogledajte početnu stranu za usklađenost sa propisima na [www.dell.com/regulatory\\_compliance](http://www.dell.com/regulatory_compliance).

## Pripremni koraci

- 1 Uklonite [postolje](#).
- 2 Uklonite [zadnji poklopac](#).

## Procedura

- 1 Pribeležite putanju kabla zvučnika na VESA montažnoj konzoli i izvadite ga iz vodiča za usmeravanje.
- 2 Uklonite zavrtnje kojima je VESA montažna konzola pričvršćena za srednji poklopac.

**3** Podignite VESA montažnu konzolu sa srednjeg poklopca.

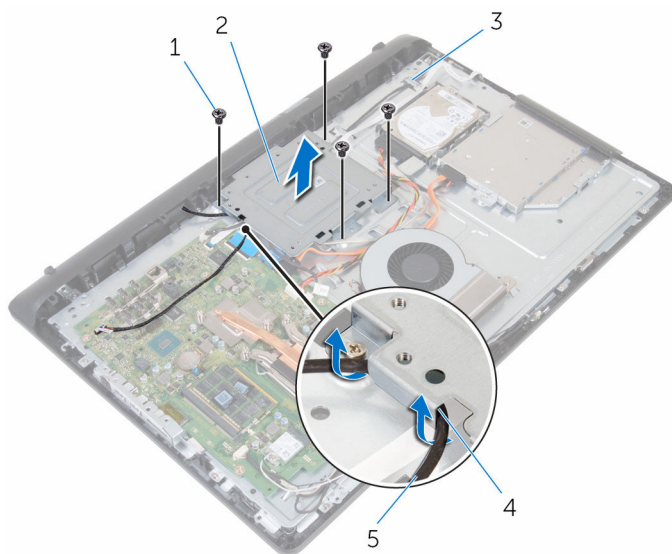

1 zavrtnji (4)

3 srednji poklopac

5 kabl za zvučnik

2 VESA montažna konzola

4 vođice za usmeravanje

# Postavljanje VESA montažne konzole

---



**UPOZORENJE:** Pre rada u unutrašnjosti računara, pročitajte bezbednosne informacije koje ste dobili uz računar i sledite korake u delu [Pre rada u unutrašnjosti računara](#). Nakon rada u unutrašnjosti računara, sledite uputstva u delu [Nakon rada u unutrašnjosti računara](#). Za dodatne informacije o najboljim praksama pogledajte početnu stranu za usklađenost sa propisima na [www.dell.com/regulatory\\_compliance](http://www.dell.com/regulatory_compliance).

## Procedura

- 1 Poravnajte otvore za zavrtnje na VESA montažnoj konzoli sa otvorima za zavrtnje na srednjem ramu.
- 2 Postavite zavrtnje kojima je VESA montažna konzola pričvršćena za srednji ram.
- 3 Provucite kabl zvučnika kroz vođice za usmeravanje na VESA montažnoj konzoli.

## Dopunski koraci

- 1 Postavite [zadnji poklopac](#).
- 2 Postavite [postolje](#).



# Uklanjanje poklopca zvučnika

---



**UPOZORENJE:** Pre rada u unutrašnjosti računara, pročitajte bezbednosne informacije koje ste dobili uz računar i sledite korake u delu [Pre rada u unutrašnjosti računara](#). Nakon rada u unutrašnjosti računara, sledite uputstva u delu [Nakon rada u unutrašnjosti računara](#). Za dodatne informacije o najboljim praksama pogledajte početnu stranu za usklađenost sa propisima na [www.dell.com/regulatory\\_compliance](http://www.dell.com/regulatory_compliance).

## Pripremni koraci

- 1 Uklonite [postolje](#).
- 2 Uklonite [zadnji poklopac](#).

## Procedura

- 1 Uklonite zavrtnje kojima je poklopac zvučnika pričvršćen za srednji poklopac.
- 2 Vrhovima prstiju odvojite poklopac zvučnika od srednjeg poklopca.

**3** Podignite poklopac zvučnika sa sklopa ekrana.

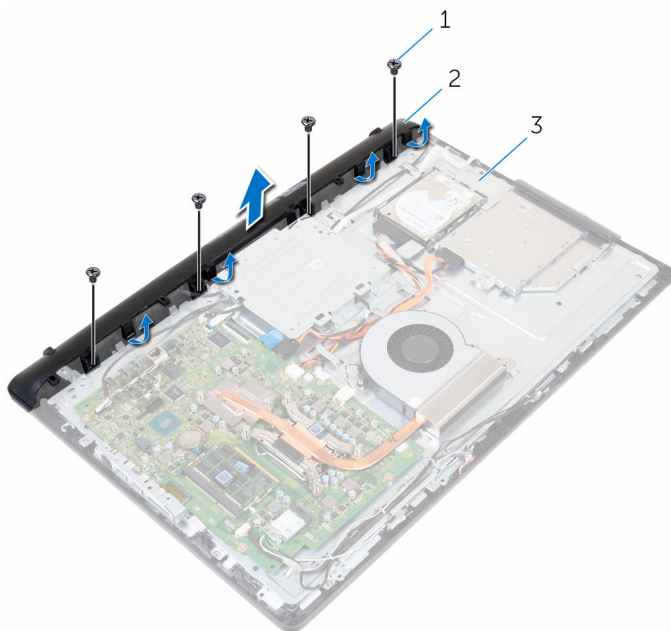

1 zavrtnji (4)

2 poklopac zvučnika

3 srednji poklopac

# Postavljanje poklopca zvučnika

---



**UPOZORENJE:** Pre rada u unutrašnjosti računara, pročitajte bezbednosne informacije koje ste dobili uz računar i sledite korake u delu [Pre rada u unutrašnjosti računara](#). Nakon rada u unutrašnjosti računara, sledite uputstva u delu [Nakon rada u unutrašnjosti računara](#). Za dodatne informacije o najboljim praksama pogledajte početnu stranu za usklađenost sa propisima na [www.dell.com/regulatory\\_compliance](http://www.dell.com/regulatory_compliance).

## Procedura

- 1 Poravnajte otvore za zavrtnje na poklopcu zvučnika sa otvorima za zavrtnje na srednjem poklopcu i utisnite poklopac zvučnika u ležište.
- 2 Postavite zavrtnje koji pričvršćuju poklopac zvučnika za srednji poklopac.

## Dopunski koraci

- 1 Postavite [zadnji poklopac](#).
- 2 Postavite [postolje](#).

# Uklanjanje zvučnika

---



**UPOZORENJE:** Pre rada u unutrašnjosti računara, pročitajte bezbednosne informacije koje ste dobili uz računar i sledite korake u delu [Pre rada u unutrašnjosti računara](#). Nakon rada u unutrašnjosti računara, sledite uputstva u delu [Nakon rada u unutrašnjosti računara](#). Za dodatne informacije o najboljim praksama pogledajte početnu stranu za usklađenost sa propisima na [www.dell.com/regulatory\\_compliance](http://www.dell.com/regulatory_compliance).

## Pripremni koraci

- 1 Uklonite [postolje](#).
- 2 Uklonite [zadnji poklopac](#).
- 3 Uklonite [poklopac zvučnika](#).

## Procedura

- 1 Odspojite kabl zvučnika sa matične ploče.
- 2 Izvadite kabl zvučnika iz vodica na VESA montažnoj konzoli.
- 3 Pribeležite putanju kabla zvučnika na oknu ekrana i izvadite kabl iz vodica za usmeravanje.

- 4 Podignite zvučnike zajedno sa kablom zvučnika sa sklopa ekrana.

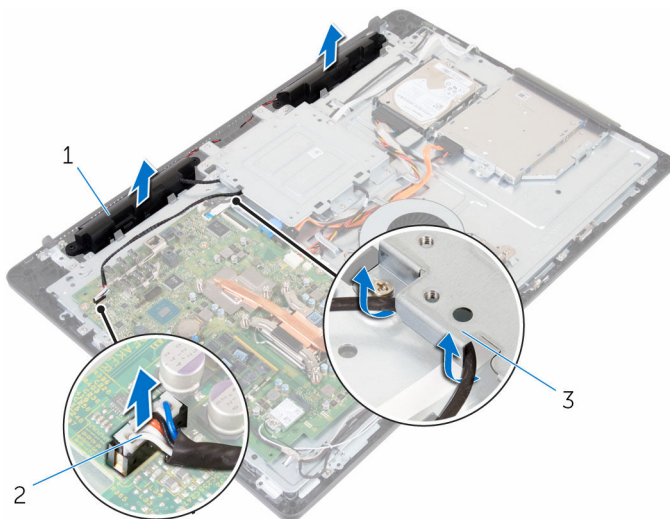

1 zvučnici (2)

2 kabl za zvučnik

3 VESA montažna konzola

# Postavljanje zvučnika

---



**UPOZORENJE:** Pre rada u unutrašnjosti računara, pročitajte bezbednosne informacije koje ste dobili uz računar i sledite korake u delu [Pre rada u unutrašnjosti računara](#). Nakon rada u unutrašnjosti računara, sledite uputstva u delu [Nakon rada u unutrašnjosti računara](#). Za dodatne informacije o najboljim praksama pogledajte početnu stranu za usklađenost sa propisima na [www.dell.com/regulatory\\_compliance](http://www.dell.com/regulatory_compliance).

## Procedura

- 1 Koristeći stubove za poravnanje, postavite zvučnike na sklop ekrana.
- 2 Provucite kabl zvučnika kroz vodice za usmeravanje na oknu ekrana.
- 3 Provucite kabl zvučnika kroz VESA montažnu konzolu.
- 4 Povežite kabl zvučnika na matičnu ploču.

## Dopunski koraci

- 1 Postavite [poklopac zvučnika](#).
- 2 Postavite [zadnji poklopac](#).
- 3 Postavite [postolje](#).

# Uklanjanje ploče sa kontrolnim tasterima

---



**UPOZORENJE:** Pre rada u unutrašnjosti računara, pročitajte bezbednosne informacije koje ste dobili uz računar i sledite korake u delu [Pre rada u unutrašnjosti računara](#). Nakon rada u unutrašnjosti računara, sledite uputstva u delu [Nakon rada u unutrašnjosti računara](#). Za dodatne informacije o najboljim praksama pogledajte početnu stranu za usklađenost sa propisima na [www.dell.com/regulatory\\_compliance](http://www.dell.com/regulatory_compliance).

## Pripremni koraci

- 1 Uklonite [postolje](#).
- 2 Uklonite [zadnji poklopac](#).

## Procedura

- 1 Odvojite pričvrсну sponu od ploče sa kontrolnim tasterima i podignite i izvadite ploču iz priključka na oknu ekrana.

- 2 Podignite rezu i odspojite kabl ploče sa kontrolnim tasterima od ploče sa kontrolnim tasterima.

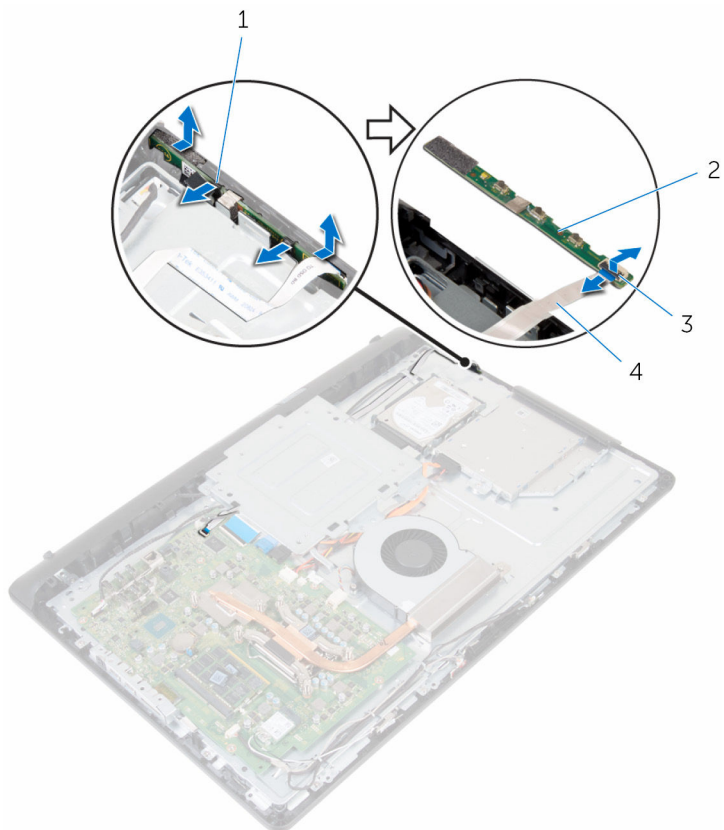

1 pričvrstne sponne (2)

3 reza

2 ploča sa kontrolnim tasterima

4 kabl ploče sa kontrolnim tasterima



# Postavljanje ploče sa kontrolnim tasterima

---



**UPOZORENJE:** Pre rada u unutrašnjosti računara, pročitajte bezbednosne informacije koje ste dobili uz računar i sledite korake u delu [Pre rada u unutrašnjosti računara](#). Nakon rada u unutrašnjosti računara, sledite uputstva u delu [Nakon rada u unutrašnjosti računara](#). Za dodatne informacije o najboljim praksama pogledajte početnu stranu za usklađenost sa propisima na [www.dell.com/regulatory\\_compliance](http://www.dell.com/regulatory_compliance).

## Procedura

- 1 Poravnajte tastere na ploči sa kontrolnim tasterima sa tasterima na oknu ekrana.
- 2 Gurnite kabl ploče sa kontrolnim tasterima u konektor na ploči sa kontrolnim tasterima i zatvorite rezu konektora da biste učvrstili kabl.
- 3 Gurnite ploču sa kontrolnim tasterima u otvor na oknu ekrana tako da pričvrstne spone kliknu u ležište.
- 4 Provucite kabl ploče sa kontrolnim tasterima kroz vođice za usmeravanje i zalepite kabl ploče sa kontrolnim tasterima na srednji poklopac.

## Dopunski koraci

- 1 Postavite [zadnji poklopac](#).
- 2 Postavite [postolje](#).

# Uklanjanje srednjeg poklopca.

---



**UPOZORENJE:** Pre rada u unutrašnjosti računara, pročitajte bezbednosne informacije koje ste dobili uz računar i sledite korake u delu [Pre rada u unutrašnjosti računara](#). Nakon rada u unutrašnjosti računara, sledite uputstva u delu [Nakon rada u unutrašnjosti računara](#). Za dodatne informacije o najboljim praksama pogledajte početnu stranu za usklađenost sa propisima na [www.dell.com/regulatory\\_compliance](http://www.dell.com/regulatory_compliance).

## Pripremni koraci

- 1 Uklonite [postolje](#).
- 2 Uklonite [zadnji poklopac](#).
- 3 Uklonite [optički disk](#).
- 4 Uklonite [čvrsti disk](#).
- 5 Uklonite [bežičnu karticu](#).
- 6 Uklonite [rashladni element](#).
- 7 Uklonite [ventilator](#).
- 8 Uklonite [matičnu ploču](#).
- 9 Uklonite [VESA montažnu konzolu](#).
- 10 Uklonite [poklopac zvučnika](#).

## Procedura

- 1 Pribeležite putanju kablova antene, kamere i mikrofona, ploče dodirnog ekrana, optičke disk jedinice i čvrstog diska i izvadite kablove iz vođica za usmeravanje na srednjem poklopcu.
- 2 Odspojite kabl ploče dodirnog ekrana i pozadinskog osvetljenja ekrana sa ploče ekrana.

**3** Odlepite kabl ploče sa kontrolnim tasterima sa srednjeg poklopca.

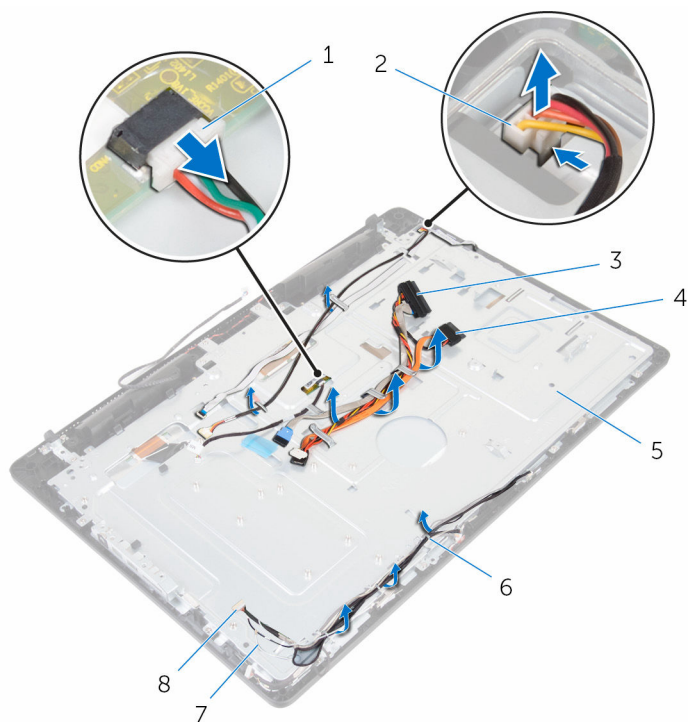

- |   |                            |   |                              |
|---|----------------------------|---|------------------------------|
| 1 | kabl ploče dodirnog ekrana | 2 | kabl pozadinskog osvetljenja |
| 3 | kabl čvrstog diska         | 4 | kabl optičke disk jedinice   |
| 5 | srednji poklopac           | 6 | vođice za usmeravanje        |
| 7 | antenski kablovi (2)       | 8 | kabl kamere i mikrofona      |

- 4 Uklonite zavrtnje koji učvršćuju srednji poklopac za sklop ekrana.

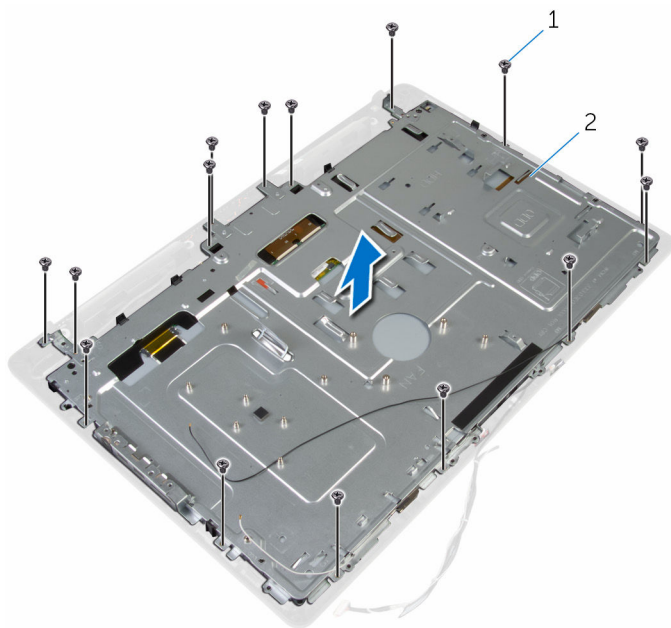

1 zavrtnji (16)

2 sklop ekrana

- 5** Uklonite zavrtnje koji učvršćuju srednji poklopac za ploču ekrana.

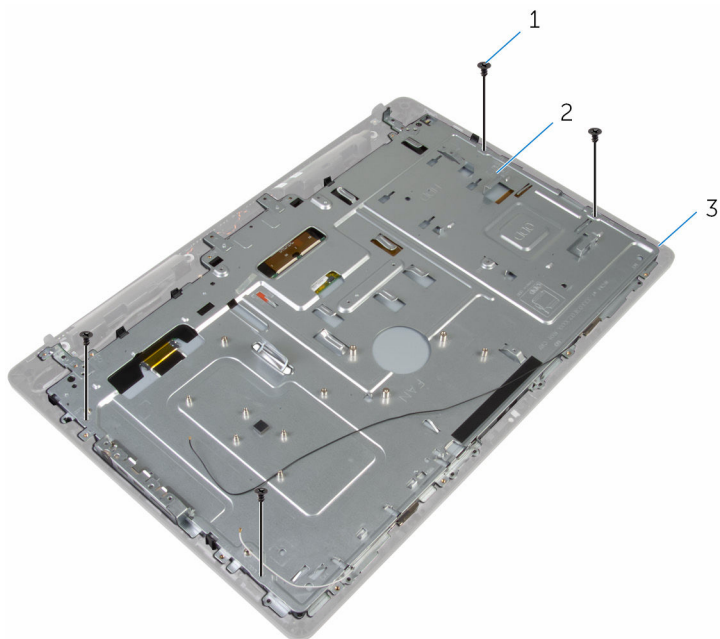

1 zavrtnji (4)

2 sklop ekrana

- 6** Otpustite srednji poklopac iz držača na sklopu ekrana.

- 7** Provucite kabl ekrana kroz otvor na sklopu ekrana.

**8** Podignite srednji poklopac sa sklopa ekrana.

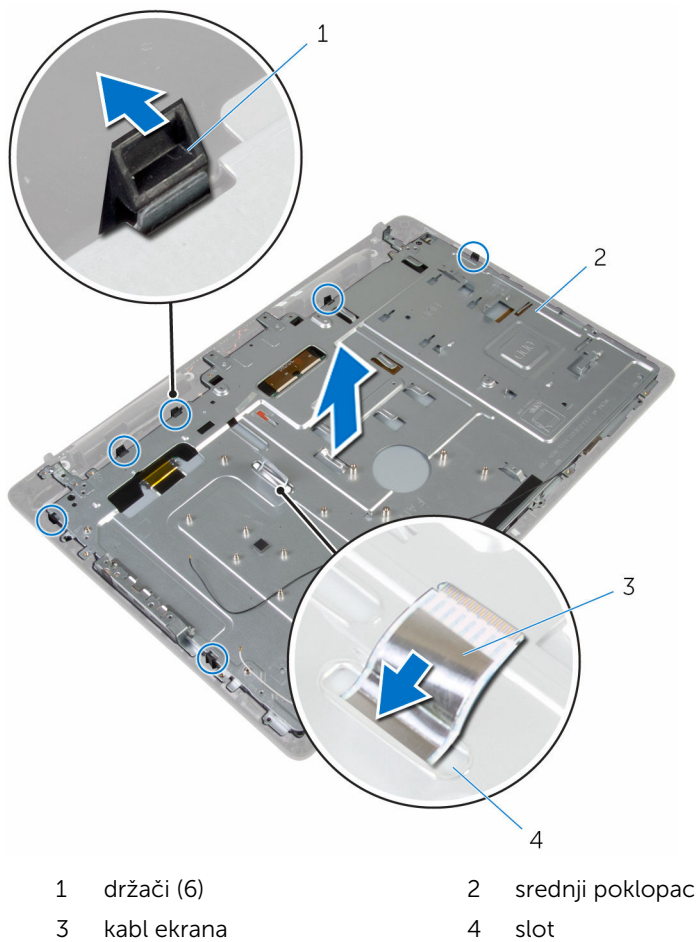

# Postavljanje srednjeg poklopca

 **UPOZORENJE:** Pre rada u unutrašnjosti računara, pročitajte bezbednosne informacije koje ste dobili uz računar i sledite korake u delu [Pre rada u unutrašnjosti računara](#). Nakon rada u unutrašnjosti računara, sledite uputstva u delu [Nakon rada u unutrašnjosti računara](#). Za dodatne informacije o najboljim praksama pogledajte početnu stranu za usklađenost sa propisima na [www.dell.com/regulatory\\_compliance](http://www.dell.com/regulatory_compliance).

## Procedura

 **OPREZ:** Proverite da nijedan kabl nije postavljen ispod srednjeg poklopca.

- 1 Poravnajte otvore na srednjem poklopcu sa držačima na sklopu ekrana.
- 2 Provucite kabl ekrana kroz otvor na srednjem poklopcu.
- 3 Postavite srednji poklopac na sklop ekrana i prisitnite tako da se držači postave i zaključaju u ležište.
- 4 Postavite zavrtnje kojima je srednji poklopac pričvršćen za sklop ekrana.
- 5 Provucite kablove antene, kamere i mikrofona, ploče dodirnog ekrana, optičke disk jedinice i čvrstog diska kroz vodiče za usmeravanje na srednjem poklopcu.
- 6 Zalepite kabl ploče sa kontrolnim tasterima na srednji poklopac.
- 7 Povežite kabl ploče dodirnog ekrana i pozadinskog osvetljenja ekrana na ploču ekrana.

## Dopunski koraci

- 1 Postavite [poklopac zvučnika](#).
- 2 Postavite [VESA montažnu konzolu](#).
- 3 Postavite [matičnu ploču](#).
- 4 Postavite [ventilator](#).
- 5 Postavite [rashladni element](#).
- 6 Postavite [bežičnu karticu](#).
- 7 Postavite [čvrsti disk](#).
- 8 Postavite [optički disk](#).

- 9 Postavite [zadnji poklopac](#).
- 10 Postavite [postolje](#).



# Uklanjanje gumenih nožica

---



**UPOZORENJE:** Pre rada u unutrašnjosti računara, pročitajte bezbednosne informacije koje ste dobili uz računar i sledite korake u delu [Pre rada u unutrašnjosti računara](#). Nakon rada u unutrašnjosti računara, sledite uputstva u delu [Nakon rada u unutrašnjosti računara](#). Za dodatne informacije o najboljim praksama pogledajte početnu stranu za usklađenost sa propisima na [www.dell.com/regulatory\\_compliance](http://www.dell.com/regulatory_compliance).

## Pripremni koraci

- 1 Uklonite [postolje](#).
- 2 Uklonite [zadnji poklopac](#).
- 3 Uklonite [optički disk](#).
- 4 Uklonite [čvrsti disk](#).
- 5 Uklonite [bežičnu karticu](#).
- 6 Uklonite [rashladni element](#).
- 7 Uklonite [ventilator](#).
- 8 Uklonite [matičnu ploču](#).
- 9 Uklonite [VESA montažnu konzolu](#).
- 10 Uklonite [poklopac zvučnika](#).
- 11 Uklonite [srednji poklopac](#).

## Procedura

- 1 Uklonite zavrtanj koji učvršćuje gumenu nožicu za sklop ekrana.

2 Podignite gumenu nožicu sa okna ekrana.

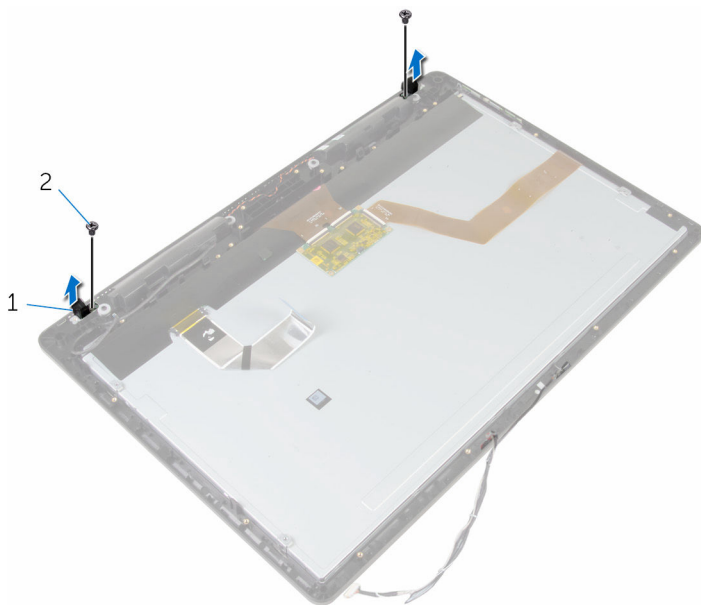

1 gumene nožice (2)

2 zavrtnji (2)

3 sklop ekrana

# Postavljanje gumenih nožica

---



**UPOZORENJE:** Pre rada u unutrašnjosti računara, pročitajte bezbednosne informacije koje ste dobili uz računar i sledite korake u delu [Pre rada u unutrašnjosti računara](#). Nakon rada u unutrašnjosti računara, sledite uputstva u delu [Nakon rada u unutrašnjosti računara](#). Za dodatne informacije o najboljim praksama pogledajte početnu stranu za usklađenost sa propisima na [www.dell.com/regulatory\\_compliance](http://www.dell.com/regulatory_compliance).

## Procedura

- 1 Poravnajte otvore za zavrtnje na gumenoj nožici sa otvorima za zavrtnje na oknu ekrana.
- 2 Postavite zavrtanj koji učvršćuje gumenu nožicu za sklop ekrana.

## Dopunski koraci

- 1 Postavite [srednji poklopac](#).
- 2 Postavite [poklopac zvučnika](#).
- 3 Postavite [VESA montažnu konzolu](#).
- 4 Postavite [matičnu ploču](#).
- 5 Postavite [ventilator](#).
- 6 Postavite [rashladni element](#).
- 7 Postavite [bežičnu karticu](#).
- 8 Postavite [čvrsti disk](#).
- 9 Postavite [optički disk](#).
- 10 Postavite [zadnji poklopac](#).
- 11 Postavite [postolje](#).

# Uklanjanje sklopa ekrana

---



**UPOZORENJE:** Pre rada u unutrašnjosti računara, pročitajte bezbednosne informacije koje ste dobili uz računar i sledite korake u delu [Pre rada u unutrašnjosti računara](#). Nakon rada u unutrašnjosti računara, sledite uputstva u delu [Nakon rada u unutrašnjosti računara](#). Za dodatne informacije o najboljim praksama pogledajte početnu stranu za usklađenost sa propisima na [www.dell.com/regulatory\\_compliance](http://www.dell.com/regulatory_compliance).

## Pripremni koraci

- 1 Uklonite [postolje](#).
- 2 Uklonite [zadnji poklopac](#).
- 3 Uklonite [optički disk](#).
- 4 Uklonite [čvrsti disk](#).
- 5 Uklonite [bežičnu karticu](#).
- 6 Uklonite [rashladni element](#).
- 7 Uklonite [ventilator](#).
- 8 Uklonite [mikrofon](#).
- 9 Sledite proceduru od koraka 1 do koraka 4 u delu "[Uklanjanje kamere](#)".
- 10 Uklonite [matičnu ploču](#).
- 11 Uklonite [VESA montažnu konzolu](#).
- 12 Uklonite [poklopac zvučnika](#).
- 13 Uklonite [zvučnike](#).
- 14 Uklonite [ploču sa kontrolnim tasterima](#).
- 15 Uklonite [srednji poklopac](#).
- 16 Uklonite [gumene nožice](#).

## Procedura

Nakon obavljanja pripremnih koraka ostaje nam sklop ekrana.

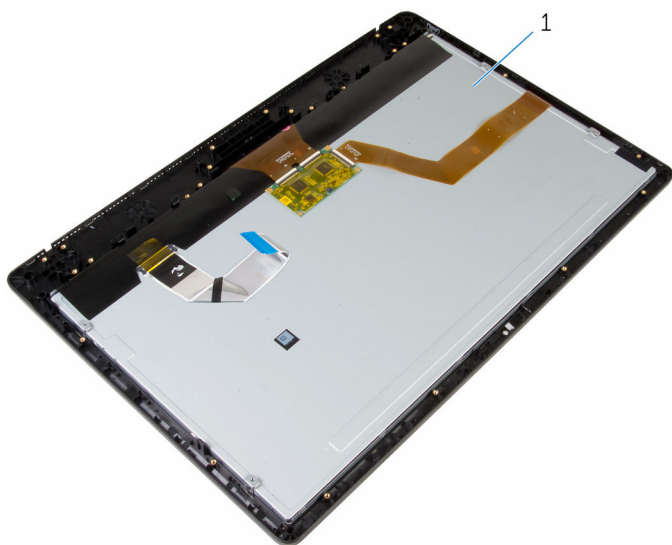

1 sklop ekrana

# Postavljanje sklopa ekrana

---



**UPOZORENJE:** Pre rada u unutrašnjosti računara, pročitajte bezbednosne informacije koje ste dobili uz računar i sledite korake u delu [Pre rada u unutrašnjosti računara](#). Nakon rada u unutrašnjosti računara, sledite uputstva u delu [Nakon rada u unutrašnjosti računara](#). Za dodatne informacije o najboljim praksama pogledajte početnu stranu za usklađenost sa propisima na [www.dell.com/regulatory\\_compliance](http://www.dell.com/regulatory_compliance).

## Procedura

Postavite sklop ekrana na ravnu površinu.

## Dopunski koraci

- 1 Postavite [gumene nožice](#).
- 2 Postavite [srednji poklopac](#).
- 3 Postavite [ploču sa kontrolnim tasterima](#).
- 4 Postavite [zvučnike](#).
- 5 Postavite [poklopac zvučnika](#).
- 6 Postavite [VESA montažnu konzolu](#).
- 7 Postavite [matičnu ploču](#).
- 8 Sledite proceduru od koraka 2 do koraka 5 u delu "[Postavljanje kamere](#)".
- 9 Postavite [mikrofon](#).
- 10 Postavite [ventilator](#).
- 11 Postavite [rashladni element](#).
- 12 Postavite [bežičnu karticu](#).
- 13 Postavite [čvrsti disk](#).
- 14 Postavite [optički disk](#).
- 15 Postavite [zadnji poklopac](#).
- 16 Postavite [postolje](#).

# Brisanje zaboravljenih lozinki

- !** **UPOZORENJE:** Pre rada u unutrašnjosti računara, pročitajte bezbednosne informacije koje ste dobili uz računar i sledite korake u delu [Pre rada u unutrašnjosti računara](#). Nakon rada u unutrašnjosti računara, sledite uputstva u delu [Nakon rada u unutrašnjosti računara](#). Za dodatne informacije o najboljim praksama pogledajte početnu stranu za usklađenost sa propisima na [www.dell.com/regulatory\\_compliance](http://www.dell.com/regulatory_compliance).

## Procedura

- 1 Uklonite [postolje](#).
- 2 Uklonite [zadnji poklopac](#).
- 3 Pronađite kratkospajač za resetovanje lozinke na matičnoj ploči.  
**!** **NAPOMENA:** Dodatne informacije o lokaciji kratkospajača potražite u delu "[Komponente matične ploče](#)".
- 4 Izvadite priključak kratkospajača iz kratkospojnika lozinke.

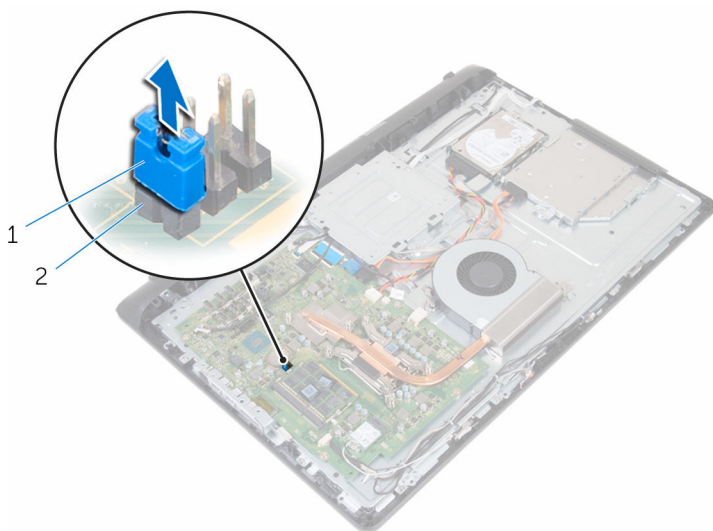

- 1 priključak kratkospajača      2 kratkospojnik lozinke
- 5 Postavite [zadnji poklopac](#).

- 6 Postavite [postolje](#).
- 7 Uključite računar i sačekajte da se operativni sistem u potpunosti učita.
- 8 Isključite računar.
- 9 Uklonite [postolje](#).
- 10 Uklonite [zadnji poklopac](#).
- 11 Postavite priključak kratkospajča na kratkospojnik lozinke.

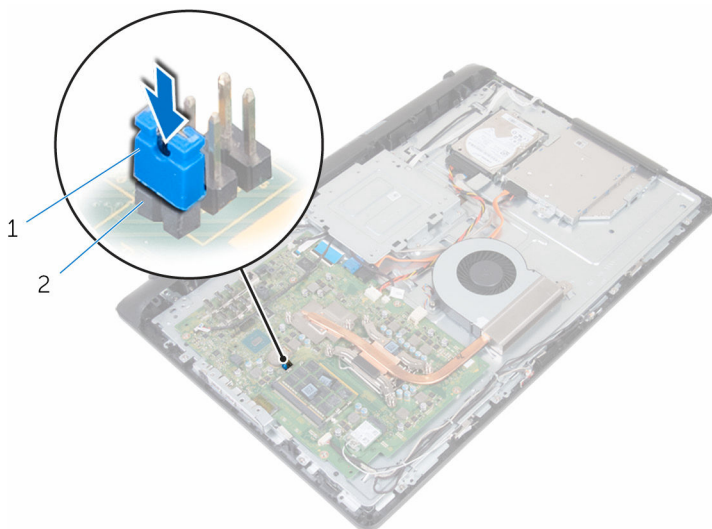

1 priključak kratkospajča

2 kratkospojnik lozinke

- 12 Postavite [zadnji poklopac](#).
- 13 Postavite [postolje](#).



# Brisanje CMOS podešavanja

---



**UPOZORENJE:** Pre rada u unutrašnjosti računara, pročitajte bezbednosne informacije koje ste dobili uz računar i sledite korake u delu [Pre rada u unutrašnjosti računara](#). Nakon rada u unutrašnjosti računara, sledite uputstva u delu [Nakon rada u unutrašnjosti računara](#). Za dodatne informacije o najboljim praksama pogledajte početnu stranu za usklađenost sa propisima na [www.dell.com/regulatory\\_compliance](http://www.dell.com/regulatory_compliance).

## Pripremni koraci

- 1 Uklonite [postolje](#).
- 2 Uklonite [zadnji poklopac](#).

## Procedura

- 1 Pronađite CMOS kratkospojnik na matičnoj ploči.
  -  **NAPOMENA:** Dodatne informacije o lokaciji kratkospajča potražite u delu "[Komponente matične ploče](#)".
- 2 Izvadite priključak kratkospajča iz kratkospojnika lozinke i postavite ga na CMOS kratkospojnik.

- 3** Izvadite priključak kratkospajča iz CMOS kratkospojnika i postavite ga na kratkospojnik lozinke.

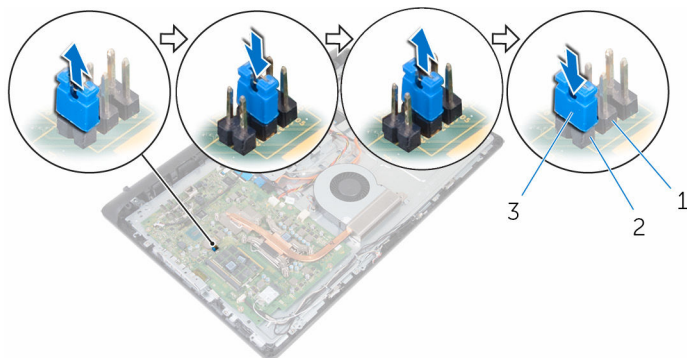

1 CMOS kratkospojnik

2 kratkospojnik lozinke

3 priključak kratkospajča

## Dopunski koraci

- 1 Postavite [zadnji poklopac](#).
- 2 Postavite [postolje](#).

# Ažuriranje BIOS-a

---

Možda ćete morati da ažurirate BIOS kada je dostupna njegova dopuna ili kada menjate matičnu ploču. Da biste ažurirali BIOS:

1. Uključite računar.
2. Idite na **[www.dell.com/support](http://www.dell.com/support)**.
3. Kliknite na **Product Support (Podrška za proizvod)**, unesite servisnu oznaku vašeg računara i kliknite na **Submit (Pošalji)**.  
 **NAPOMENA:** Ako nemate servisnu oznaku, koristite funkciju automatskog pronalaženja ili ručno potražite model računara.
4. Kliknite na **Drivers & Downloads (Programi i preuzimanja)**.
5. Izaberite operativni sistem koji je instaliran na vašem računaru.
6. Pomerite klizač ka dnu stranice i proširite **BIOS**.
7. Kliknite na **Download File (Preuzmite datoteku)** da biste preuzeli najnoviju verziju BIOS-a za vaš računar.
8. Sačuvajte datoteku i kada se preuzimanje završi, pronađite fasciklu u kojoj ste sačuvali datoteku za ažuriranje BIOS-a.
9. Dvaput kliknite na ikonu datoteke za ažuriranje BIOS-a i sledite uputstva koja se pojavljuju na ekranu.

# Dobijanje pomoći i kontaktiranje kompanije Dell

---

## Resursi za samostalnu pomoć

Možete dobiti informacije i pomoć o proizvodima i uslugama kompanije Dell korišćenjem ovih resursa za samostalnu pomoć:

Informacije o proizvodima i uslugama kompanije Dell

[www.dell.com](http://www.dell.com)

Windows 8.1 i Windows 10

Dell Help & Support aplikaciju



Windows 10

Get started aplikacija



Windows 8.1

Help + Tips aplikacija



Pristupanje pomoći u sistemima Windows 8, Windows 8.1 i Windows 10

U pretrazi sistema Windows, unesite **Pomoć i podrška** i pritisnite **Enter**.

Pristupanje pomoći u sistemu Windows 7

Kliknite na **Početak** → **Pomoć i podrška**.

Pomoć na mreži za operativni sistem

[www.dell.com/support/windows](http://www.dell.com/support/windows)  
[www.dell.com/support/linux](http://www.dell.com/support/linux)

Informacije o rešavanju problema, korisnička uputstva, uputstva za konfigurisanje, specifikacije proizvoda, blogovi za tehničku pomoć, upravljački programi, ispravke softvera, itd



Posetite [www.dell.com/support](http://www.dell.com/support)

Saznajte više o vašem operativnom sistemu, konfigurisanju i korišćenju računara, rezervnom kopiranju podataka, dijagnostici, itd.

Pogledajte *Ja i moj Dell* na strani [www.dell.com/support/manuals](http://www.dell.com/support/manuals).

## Kontaktiranje kompanije Dell

Da biste kompaniju Dell kontaktirali u vezi prodaje, tehničke podrške ili korisničke podrške, posetite [www.dell.com/contactdell](http://www.dell.com/contactdell).

-  **NAPOMENA:** Dostupnost se razlikuje u zavisnosti od zemlje i proizvoda, a neke usluge ne moraju biti dostupne u vašoj zemlji.
-  **NAPOMENA:** Ako nemate aktivnu vezu sa Internetom, kontakt informacije možete pronaći na fakturi, otpremnici, računu ili katalogu Dell proizvoda.